



## 60 ANNI DI TRADIZIONE ITALIANA

Luxor è una importante realtà industriale, market leader a livello europeo e mondiale nella produzione di tubi flessibili e di componenti per impianti idraulici e termosanitari.

Da sessant'anni Luxor è espressione del più prestigioso made in Italy e della grande tradizione italiana nelle lavorazioni meccaniche ad elevato contenuto tecnologico: una qualità certificata e riconosciuta dai più prestigiosi Istituti Internazionali di certificazione, ovunque nel mondo.

La nostra mission è la completa soddisfazione del cliente, mediante un processo di continua ricerca tecnologica volta a realizzare prodotti di assoluta qualità e totale affidabilità, anticipando le evoluzioni dei mercati all'interno di un innovativo rapporto di partnership sia verso i

clienti che verso i fornitori. La mission Luxor trova attuazione in un proprio Centro Ricerca & Sviluppo, nel quale vengono costantemente analizzate e ricercate nuove ed avanzate tecnologie, in continui investimenti per offrire ai mercati internazionali le soluzioni più avanzate ed affidabili a costi contenuti, nei più severi controlli qualitativi su ogni pezzo.

Luxor progetta e realizza globalmente, grazie al proprio ultra decennale know-how, ogni prodotto. La grande forza produttiva, un'organizzazione industriale "snella" innovativa ed avanzata, unitamente ad una moderna concezione logistica permettono a Luxor di soddisfare qualsiasi esigenza, anche customized, con consegne rapide in ogni parte del mondo.



Luxor S.p.A. è certificata ISO 9001:2015 dall'istituto di certificazione DEKRA Group

### CERTIFICAZIONI



Per informazioni sulle specifiche tecniche e sui prodotti certificati si prega di rivolgersi ai nostri uffici o visitare il sito web degli enti di certificazione corrispondenti.

La lista completa dei prodotti certificati NSF è consultabile al sito [www.nsf.org](http://www.nsf.org).

La lista completa dei prodotti certificati UPC/cUPC è consultabile al sito [www.iapmort.org](http://www.iapmort.org).



# 6 / RUBINETTI

## RUBINETTI

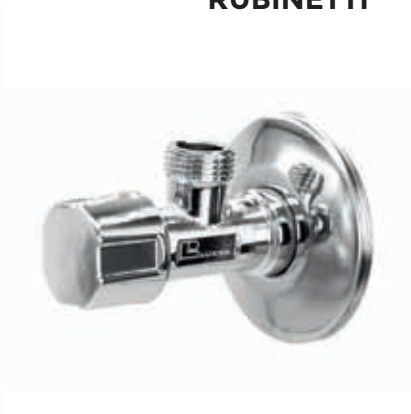

I rubinetti di intercettazione Luxor Spa sono prodotti di alta qualità che trovano spazio in diversi campi di applicazione: dal consolidato utilizzo sottolavabo al collegamento delle cassette scarico WC passando per la connessione delle lavatrici e delle lavastoviglie.

Ai rubinetti di intercettazione Luxor Spa si possono collegare sia tubetti in rame cromato che tubi flessibili. I rubinetti Luxor Spa sono versatili, sicuri e facili da installare.

## CAMPI DI APPLICAZIONE



lavabi



bidet



cassette di scarico



lavastoviglie



lavatrici

## GAMMA

La gamma di rubinetti Luxor Spa copre ogni tipo di applicazione idrosanitaria e soddisfa i bisogni degli utilizzatori: versatili, facili da installare e garantiti nel tempo.

I rubinetti Luxor Spa possono avere la chiusura a vitone oppure a sfera, il tappo di ispezione e il filtro, i raccordi di collegamento orientabili.

Tutti i rubinetti Luxor Spa sono verificati a pressione per garantirne la corretta tenuta. I rubinetti Luxor Spa sono corredate da accessori come raccordi a compressione, riduzioni e rosette copri foro.

**Starx**

Rubinetti a vitone con filtro

**Deltax**

Rubinetti a vitone senza filtro

**Spheralux**

Rubinetti sottolavabo a sfera

**Serie 50<sup>TH</sup>**

Rubinetti sottolavabo d'arredo

**Serie SC**

Rubinetti per cassetta scarico

**Serie K**

Rubinetti per elettrodomestici

**Serie G**

Rubinetti a galleggiante



LUXOR®

RUBINETTI

## 6.1 / STARX

# STARX

## RUBINETTI A VITONE CON FILTRO



I rubinetti a vitone con filtro serie STARX sono prodotti di alta qualità che trovano spazio in diversi campi di applicazione oltre al consolidato utilizzo sottolavabo.

Possono essere collegati sia tubetti in rame cromato che tubi flessibili: i rubinetti STARX sono versatili, sicuri e facili da installare.

### CARATTERISTICHE TECNICHE

		
Max temperatura	Max pressione	Materiale
90 °C	10 bar	CW617N
		
Manopola	Collaudo	Istruzioni di installazione
ABS	100%	Pag. 475

### CAMPI DI APPLICAZIONE



lavabi



bidet

  
**EASY-OUT**  
Facile sostituzione  
del sistema  
di filtraggio

  
**NUOVO DESIGN**  
Ottimizzazione  
estetica  
e funzionale

  
**DOPPIO  
O-RING**  
Filettatura protetta  
e massima tenuta  
garantita

  
**VITONE  
IN NYLON**  
Evita il deposito di  
calcare e impurità  
dell'acqua

### VITONE IN NYLON

Il vitone è realizzato in Nylon (Poliammide 6.6). Oltre alle ottime qualità igieniche, il vitone possiede elevate proprietà meccaniche che gli permettono di lavorare senza alcuna alterazione di funzionamen-

to ad alte e basse temperature, e gli permettono di resistere alle sollecitazioni di trazione, torsione e urto a cui potrebbe essere sottoposto il rubinetto durante il suo normale utilizzo.

## LA GAMMA

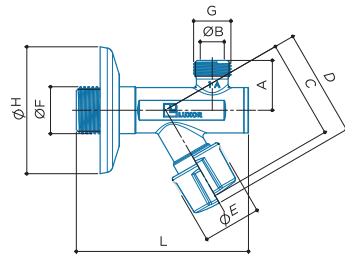
**S 19**

Rubinetto sottolavabo a vitone con filtro e rosetta scorrevole.

CODICE	MISURA	A	B	C	D	E	F	G	H	L	M	N	P			
70502100	G 1/2 - G 3/8	22	10	44	47,5	25,6	G 1/2	G 3/8	56	76	-	-	-	141	10	100

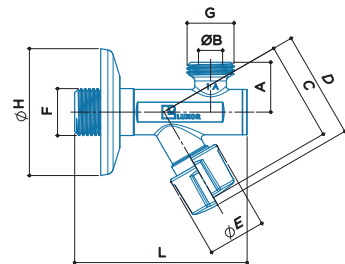
**S 20**

Rubinetto sottolavabo a vitone con filtro e rosetta scorrevole.

CODICE	MISURA	A	B	C	D	E	F	G	H	L	M	N	P			
70512100	G 1/2 - G 1/2	22	10	44	47,5	25,6	G 1/2	G 1/2	56	76	-	-	-	144	10	100

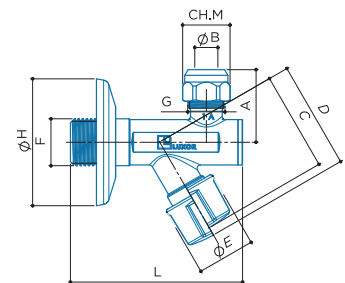
**S 23**

Rubinetto sottolavabo a vitone con filtro, rosetta scorrevole e cartuccia a 3 pezzi.

CODICE	MISURA	A	B	C	D	E	F	G	H	L	M	N	P			
70502101CC	G 1/2 - G 3/8	32	10	44	47,5	25,6	G 1/2	G 3/8	56	76	19	-	-	156	10	100

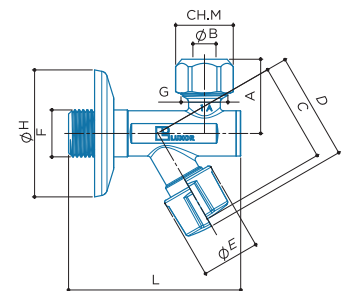
**S 24**

Rubinetto sottolavabo a vitone con filtro e rosetta scorrevole e ogiva in teflon.

CODICE	MISURA	A	B	C	D	E	F	G	H	L	M	N	P			
70512101	G 1/2 - G 1/2	33	10	44	47,5	25,6	G 1/2	G 1/2	56	76	23	-	-	169	10	100

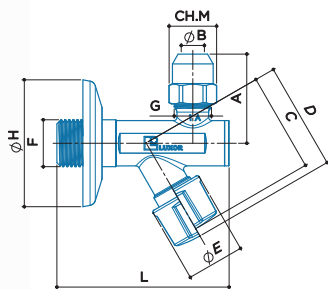

**S 27**

Rubinetto sottolavabo a vitone con filtro, rosetta scorrevole e cartuccia a 3 pezzi dado alto.

CODICE	MISURA	A	B	C	D	E	F	G	H	L	M	N	P			
70502102CC	G 1/2 - G 3/8	40	10	44	47,5	25,6	G 1/2	G 3/8	56	76	19	-	-	162	10	100

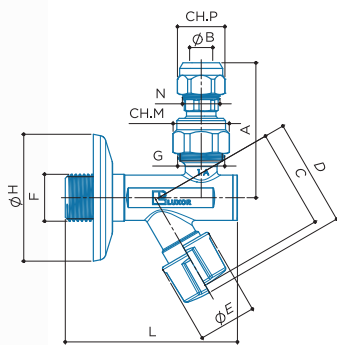

**S 30**

Rubinetto sottolavabo a vitone con filtro, rosetta scorrevole e cartuccia a 3 pezzi a uscita orientabile.

CODICE	MISURA	A	B	C	D	E	F	G	H	L	M	N	P			
70512111CC	G 1/2 - G 3/8	60	10	44	47,5	25,6	G 1/2	G 1/2	56	76	23	G 3/8	19	198	10	100

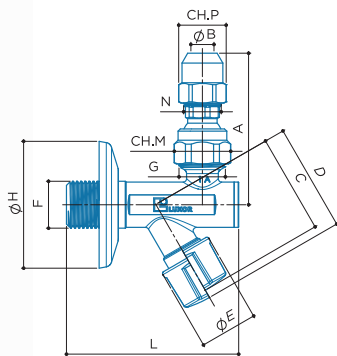

**S 31**

Rubinetto sottolavabo a vitone con filtro, rosetta scorrevole e cartuccia a 3 pezzi dado alto a uscita orientabile.

CODICE	MISURA	A	B	C	D	E	F	G	H	L	M	N	P			
70512112CC	G 1/2 - G 3/8	67	10	44	47,5	25,6	G 1/2	G 1/2	56	76	23	G 3/8	19	205	10	100

## DIAGRAMMA DI PORTATA

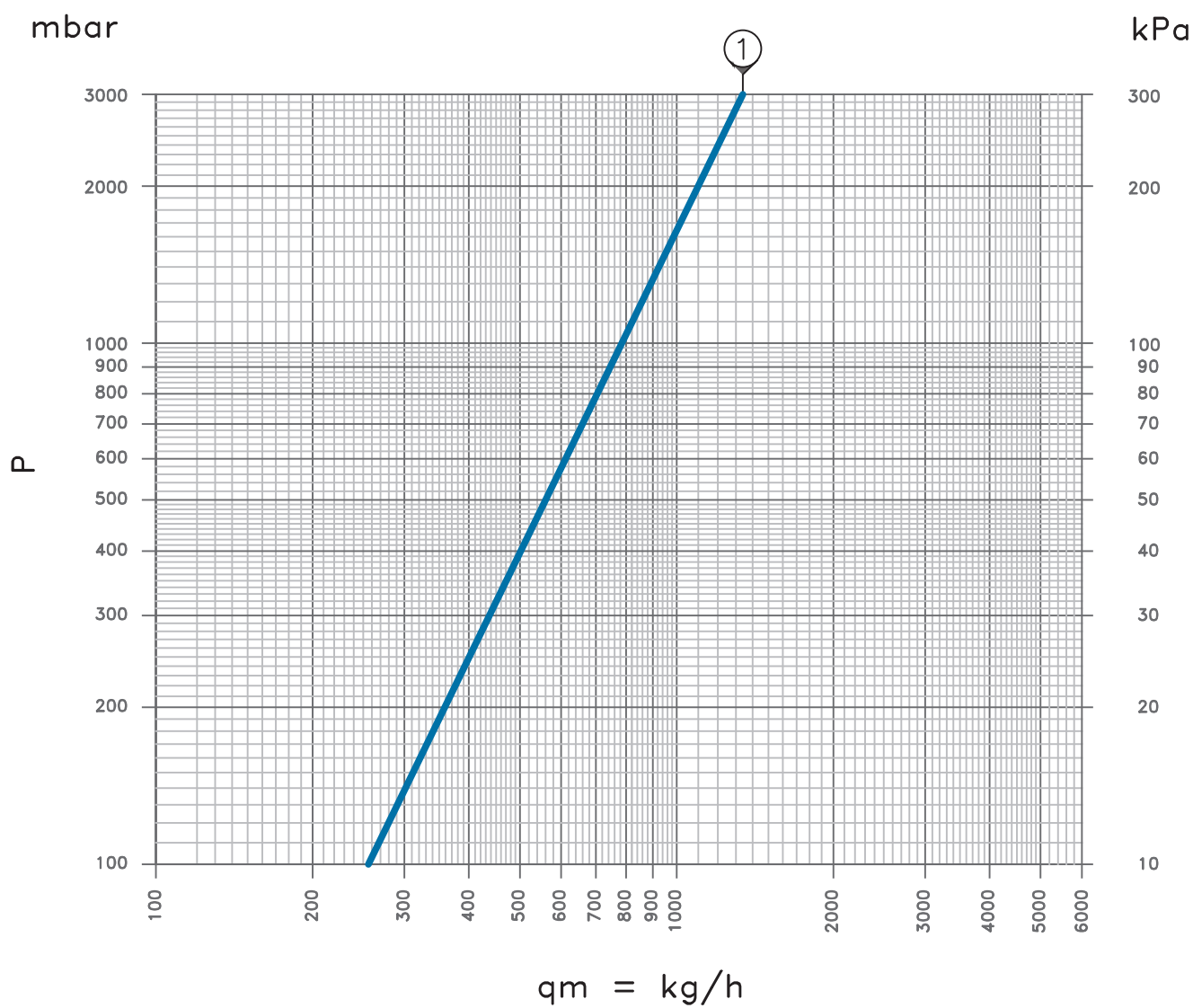

ARTICOLI	CODICE	Kv
S 19	70502100	0,75
S 20	70512100	
S 23	70502101CC	
S 24	70512101	
S 27	70502102CC	
S 30	70512111CC	
S 31	70512112CC	





A series of horizontal lines for writing, consisting of 25 evenly spaced lines across the page.



LUXOR®

RUBINETTI

## 6.2 / DELTAX

# DELTAX

## RUBINETTI A VITONE SENZA FILTRO



I rubinetti a vitone Luxor Spa offrono tutta la qualità e la garanzia del prodotto Made in Italy. La gamma di prodotti comprende rubinetti, corpi a dimensione compatta e raccordi di

uscita direzionabili per favorirne il collegamento in ogni condizione di lavoro.

### CARATTERISTICHE TECNICHE

		
Max temperatura	Max pressione	Materiale
90 °C	10 bar	CW617N
		
Manopola	Collaudo	Istruzioni di installazione
ABS	100%	Pag. 475

### CAMPI DI APPLICAZIONE

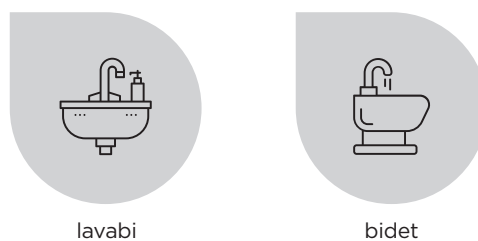

lavabi

bidet

### VITONE IN NYLON

Il vitone è realizzato in Nylon (Poliammide 6.6). Oltre alle ottime qualità igieniche, il vitone possiede elevate proprietà meccaniche che gli permettono di lavorare senza alcuna alterazione di funzionamen-

to ad alte e basse temperature, e gli permettono di resistere alle sollecitazioni di trazione, torsione e urto a cui potrebbe essere sottoposto il rubinetto durante il suo normale utilizzo.

## LA GAMMA

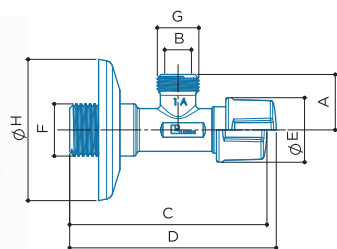
**S 2**

Rubinetto sottolavabo a vitone senza filtro con rosetta scorrevole.

CODICE	MISURA	A	B	C	D	E	F	G	H	L	M			
70202100	G 1/2 - G 3/8	22	10	78,2	81,9	25,6	G1/2	G3/8	56	-	-	93	10	100

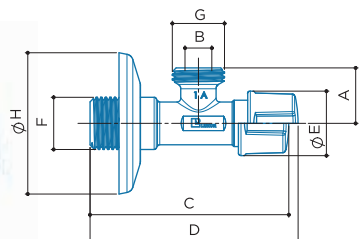
**S 3**

Rubinetto sottolavabo a vitone senza filtro con rosetta scorrevole.

CODICE	MISURA	A	B	C	D	E	F	G	H	L	M			
70212100	G 1/2 - G 1/2	22	10	78,2	81,9	25,6	G1/2	G1/2	56	-	-	97	10	100

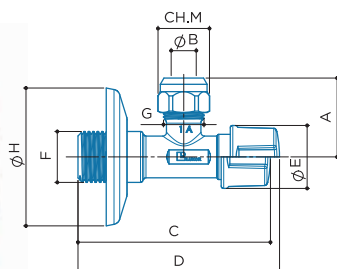
**S 7**

Rubinetto sottolavabo a vitone senza filtro con rosetta scorrevole e cartuccia a 3 pezzi.

CODICE	MISURA	A	B	C	D	E	F	G	H	L	M			
70202101CC	G 1/2 - G 3/8	32	10	78,2	81,9	25,6	G1/2	G3/8	56	-	19	108	10	100

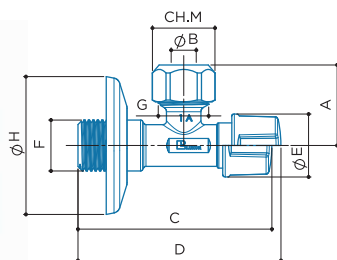
**S 8**

Rubinetto sottolavabo a vitone senza filtro con rosetta scorrevole e ogiva in teflon.

CODICE	MISURA	A	B	C	D	E	F	G	H	L	M			
70212101	G 1/2 - G 1/2	32,8	10	78,2	81,9	25,6	G1/2	G1/2	56	-	23	122	10	100

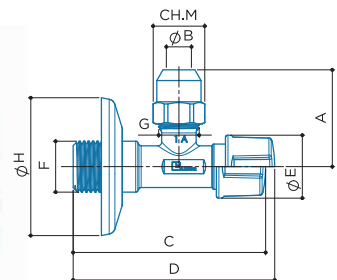
**S 12**

Rubinetto sottolavabo a vitone senza filtro con rosetta scorrevole e cartuccia a 3 pezzi dado alto.

CODICE	MISURA	A	B	C	D	E	F	G	H	L	M			
70202102CC	G 1/2 - G 3/8	39	10	78,2	81,9	25,6	G1/2	G3/8	56	-	19	113	10	100

## DIAGRAMMA DI PORTATA

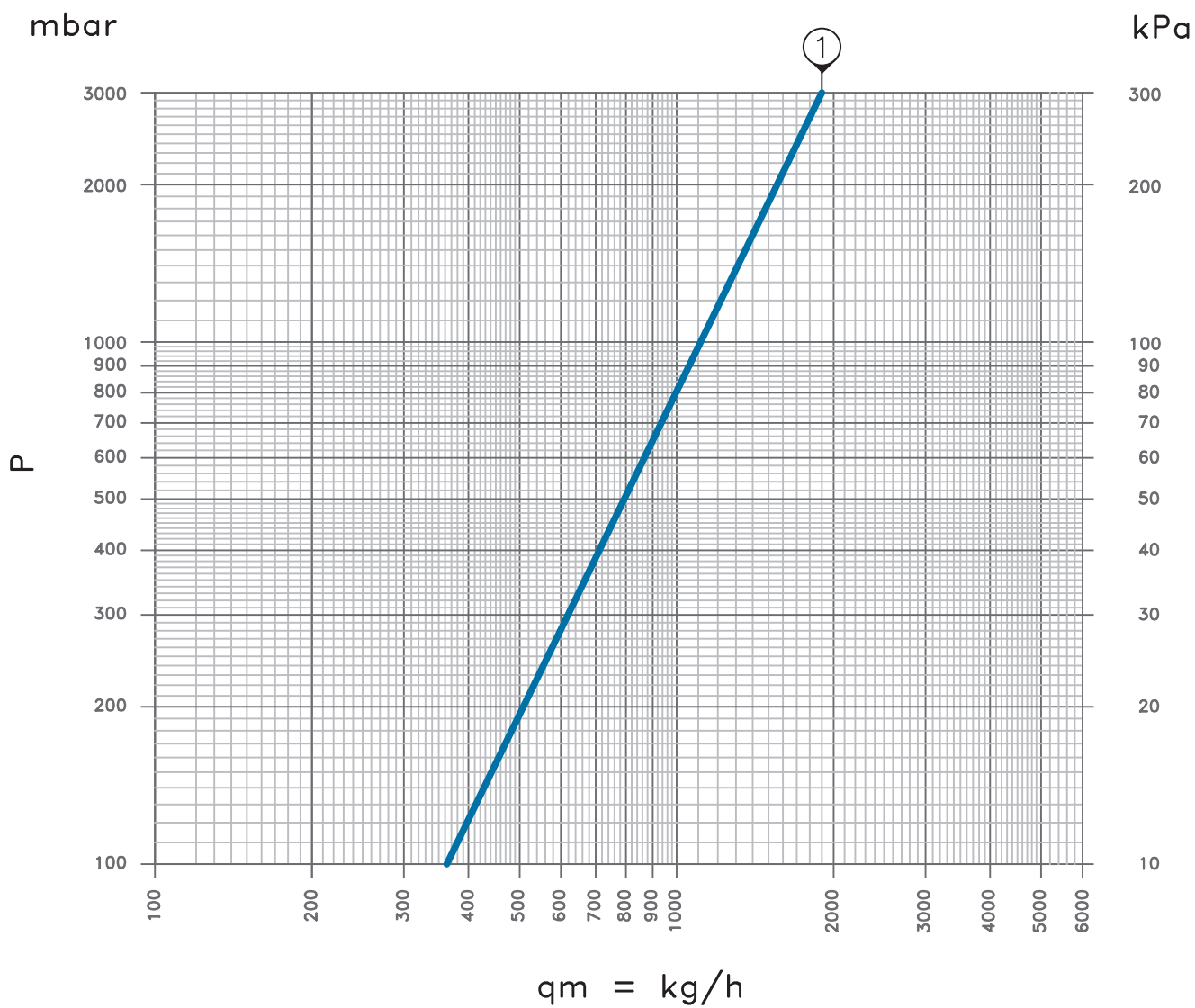

ARTICOLI	CODICE	Kv
S 2	70202100	1,1
S 3	70212100	
S 7	70202101CC	
S 8	70212101	
S 12	70202102CC	



LUXOR®

RUBINETTI

## 6.3 / SPHERALUX

# SPHERALUX

## RUBINETTI SOTTOLAVABO A SFERA

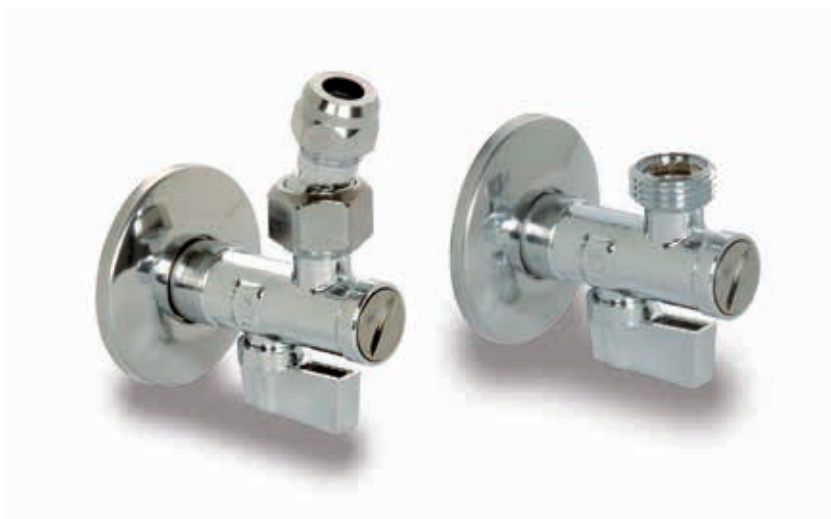

I rubinetti a sfera offrono la praticità della classica chiusura a corsa corta unita alla qualità e alla garanzia del prodotto Made in Italy.

La gamma di articoli comprende rubinetti standard e con uscita direzionabile attraverso raccordi snodabili che facilitano la loro installazione.

### CARATTERISTICHE TECNICHE



Max temperatura

90 °C



Max pressione

10 bar



Materiale

CW617N



Manopola

ABS



Collaudo

100%



Istruzioni di  
installazione  
Pag. 475

### CAMPI DI APPLICAZIONE



lavabi



bidet

### SFERA E ASTA DI COMANDO

La sfera e l'asta di comando sono realizzate in ottone CW614N a basso contenuto di piombo in conformità alla normativa Europea UNI EN12164 che ne stabilisce le caratteristiche di composizione chimica. La tenuta della sfera è realizzata attraverso guarnizioni in PTFE vergine, mentre l'asta di comando utilizza a tale scopo

un sistema di sicurezza a doppio o-ring in EPDM, che preserva le sue caratteristiche di tenuta e di resistenza meccanica nel tempo. Tutte le guarnizioni utilizzate, PTFE ed EPDM, sono realizzate in conformità alle più rigide normative internazionali in materia di sanità e di sicurezza ambientale.

### FILTRO

Il filtro è realizzato in acciaio inox AISI 304 resistente all'azione degli agenti atmosferici e all'ossidazione. L'apposito tappo di ispezione è dotato di un comodo intaglio per facilitare le operazioni di apertura/chiusura e per semplificare l'operazione di pulizia del filtro.

### MANIGLIA

La maniglia, con la comoda chiusura a quarto di giro, è realizzata in ABS con finitura cromata e possiede elevate proprietà meccaniche che gli permettono di resistere alle sollecitazioni di trazione, torsione e urto a cui potrebbe essere sottoposto il rubinetto durante il suo normale utilizzo.



### TENUTA GARANTITA

Tutti i rubinetti a sfera Luxor Spa vengono accuratamente controllati a pressione al 100% in linea durante la fase di assemblaggio degli articoli per garantirne la tenuta ed evitare possibili perdite dopo l'installazione finale.

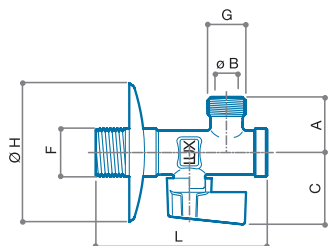
## LA GAMMA



**V 35**

Rubinetto sottolavabo a sfera con filtro e rosetta scorrevole.

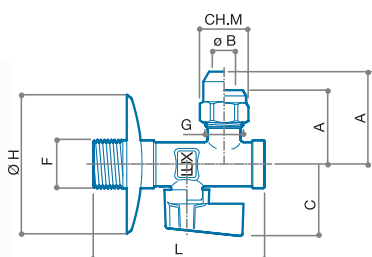
CODICE	MISURA	A	B	C	D	E	F	G	H	L	M	N	P			
70902100	G 1/2 - G 3/8	24	10	31	-	-	G 1/2	G 3/8	56	74	-	-	-	128	10	100

**V 43**

Rubinetto sottolavabo a sfera con filtro, con rosetta scorrevole e cartuccia a 3 pezzi dado alto.

CODICE	MISURA	A	B	C	D	E	F	G	H	L	M	N	P			
70902102CC	G 1/2 - G 3/8	40	10	31	-	-	G 1/2	G 3/8	56	74	19	-	-	148	10	100

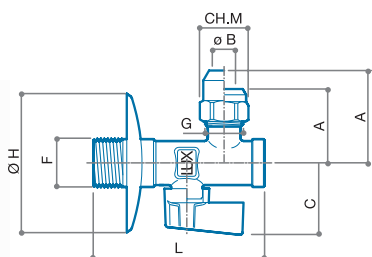
**V 39**

Rubinetto sottolavabo a sfera con filtro, con rosetta scorrevole e cartuccia a 3 pezzi.

CODICE	MISURA	A	B	C	D	E	F	G	H	L	M	N	P			
70902101CC	G 1/2 - G 3/8	32	10	31	-	-	G 1/2	G 3/8	56	74	19	-	-	142	10	100

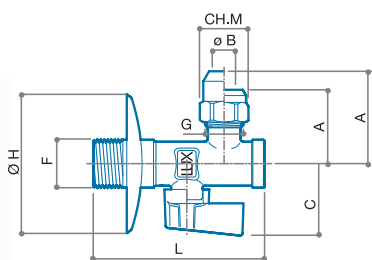
**V 40**

Rubinetto sottolavabo a sfera con filtro, con rosetta scorrevole e ogiva in teflon.

CODICE	MISURA	A	B	C	D	E	F	G	H	L	M	N	P			
70912101	G 1/2 - G 1/2	32	10	31	-	-	G 1/2	G 1/2	56	74	23	-	-	162	10	100

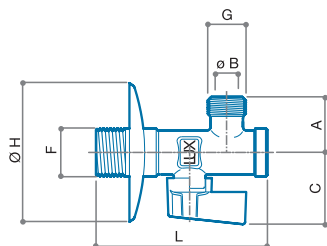

**V 36**

Rubinetto sottolavabo a sfera con filtro e rosetta scorrevole.

CODICE	MISURA	A	B	C	D	E	F	G	H	L	M	N	P			
70912100	G 1/2 - G 1/2	24	10	31	-	-	G 1/2	G 1/2	56	74	-	-	-	134	10	100

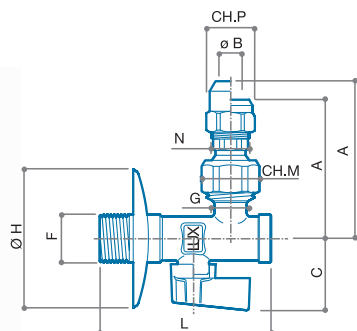
**V 46**

Rubinetto sottolavabo a sfera con filtro, con rosetta scorrevole e cartuccia a 3 pezzi a uscita orientabile.

CODICE	MISURA	A	B	C	D	E	F	G	H	L	M	N	P			
7091211CC	G 1/2 - G 3/8	62	10	31	-	-	G 1/2	G 1/2	56	74	23	G 3/8	19	192	10	100

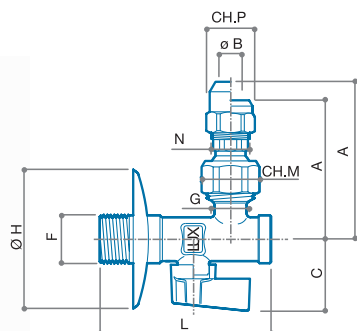
**V 47**

Rubinetto sottolavabo a sfera con filtro, con rosetta scorrevole e cartuccia a 3 pezzi dado alto a uscita orientabile.

CODICE	MISURA	A	B	C	D	E	F	G	H	L	M	N	P			
7091212CC	G 1/2 - G 3/8	68	10	31	-	-	G 1/2	G 1/2	56	74	23	G 3/8	19	198	10	100

## ISTRUZIONI DI INSTALLAZIONE PER RUBINETTI STARX, DELTAX E SPHERALUX

Per il corretto montaggio dei collegamenti rigidi sottolavabo è necessario attenersi alla sequenza sotto indicata, verificando scrupolosamente il verso di assemblaggio di cartuccia e guarnizioni.

È quindi importante collegare per prima cosa il nipplo con rosetta alla rete idrica, inserire correttamente le eventuali guarnizioni tra la curvetta e il nipplo, inserire la cartuccia RCC

all'interno del dado di serraggio facendo attenzione al verso di inserimento e infine serrare il raccordo al tubetto.

### Attenzione:

- **Verificare il corretto verso della cartuccia;**
- **Coppia di serraggio consigliata da 25 a 30 Nm max.**

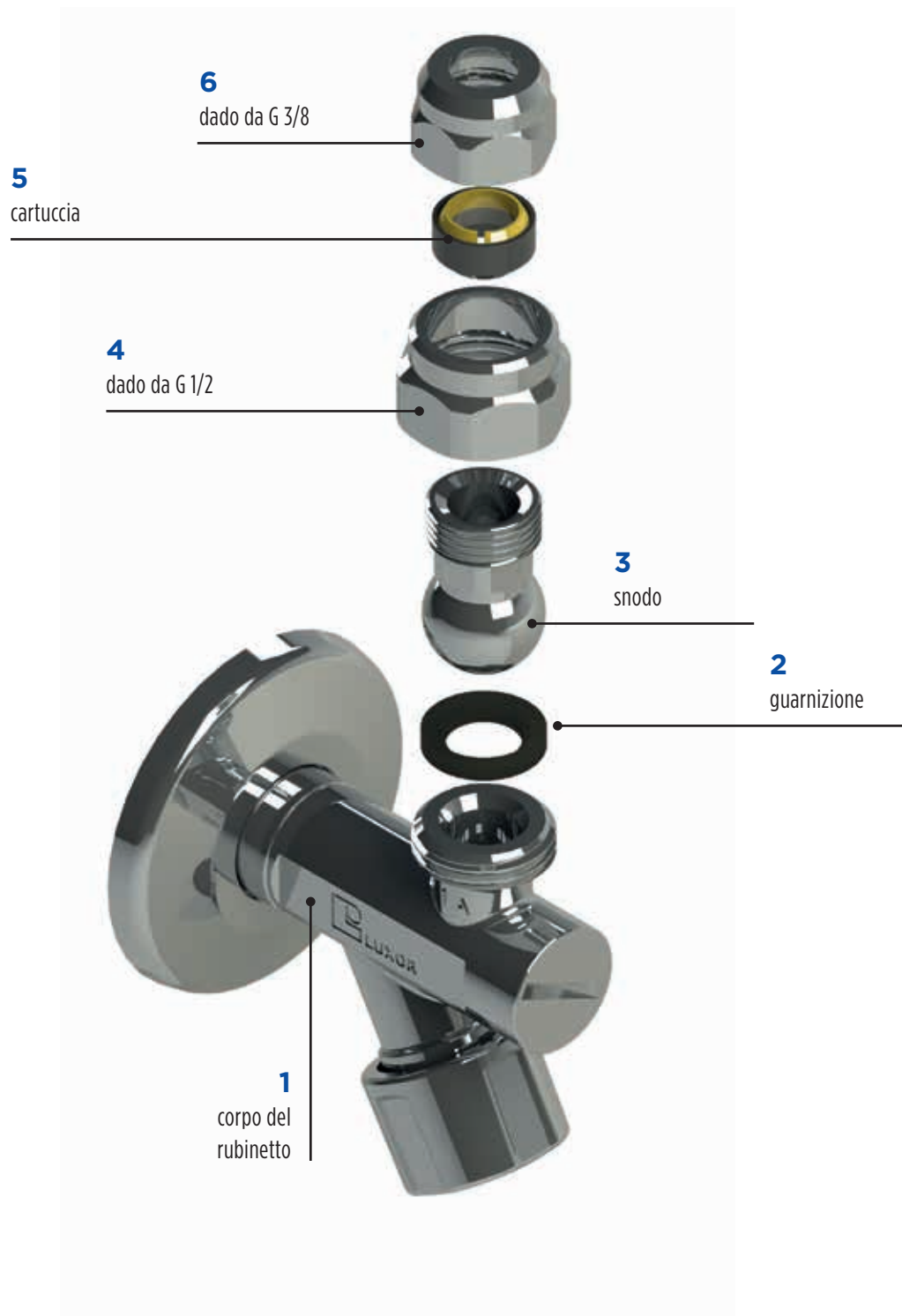

## DIAGRAMMA DI PORTATA

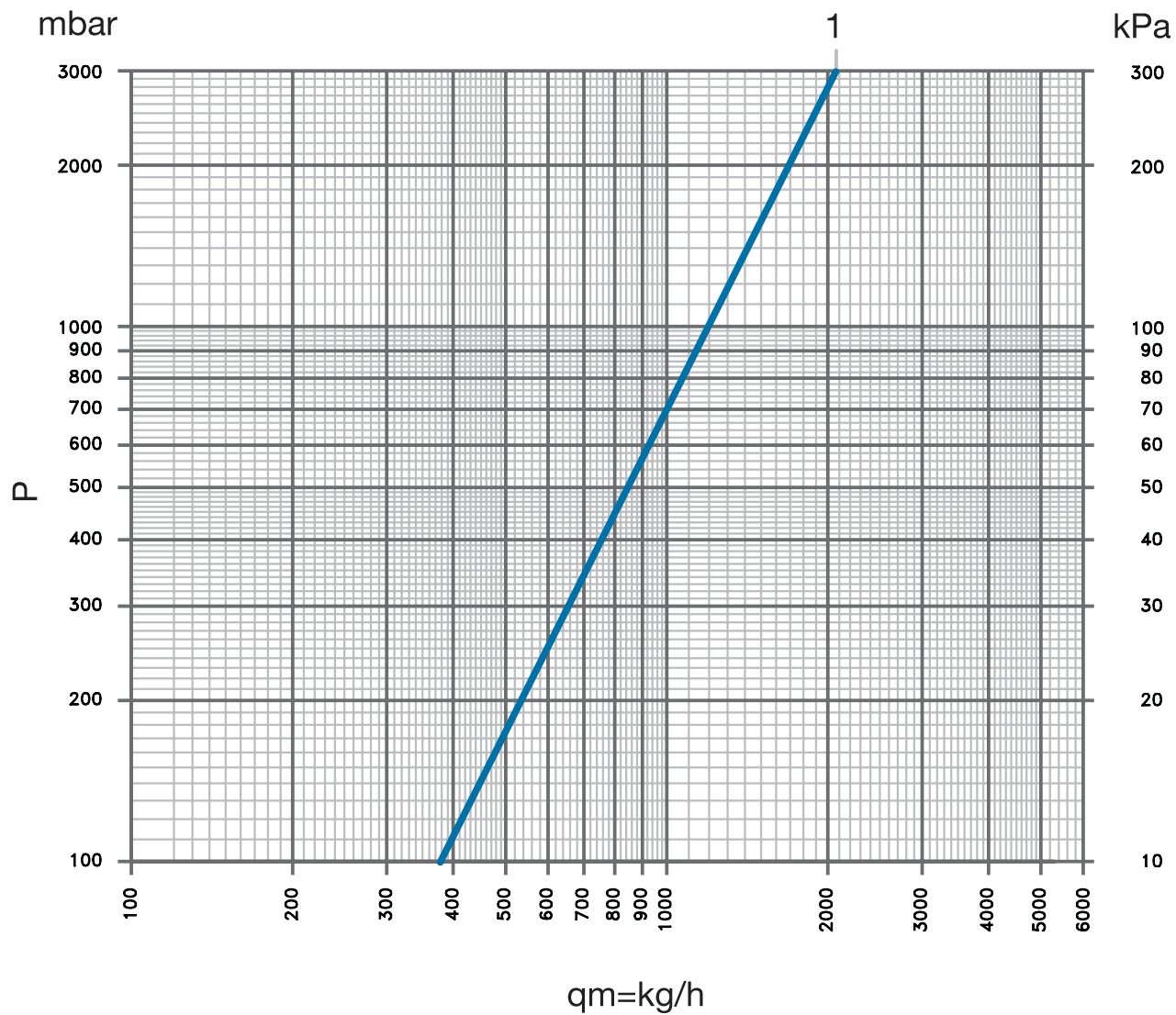

ARTICOLI	CODICE	Kv
V 35	70902100	1,20
V 36	70912100	
V 39	70902101CC	
V 40	70912101	
V 43	70902102CC	
V 46	70912111CC	
V 47	70912112CC	



LUXOR®

RUBINETTI

**6.4 / SERIE 50<sup>th</sup>**

## SERIE 50<sup>th</sup>

### RUBINETTI SOTTOLAVABO D'ARREDO



Tutta la gamma di rubinetti Serie 50<sup>th</sup> viene prodotta con finitura cromata a telaio, garantendo ai prodotti la massima resistenza nel tempo. I corpi dei rubinetti vengono realizzati utilizzando ottone CW617N a basso contenuto di piombo. Il

vitone è realizzato in ottone CW614N e tutte le guarnizioni sono prodotte in EPDM perossidico. I rubinetti Serie 50<sup>th</sup> sono sottoposti ad doppio processo di lucidatura che permette l'ottenimento di una finitura eccellente.

#### CARATTERISTICHE TECNICHE



Max temperatura  
90 °C



Max pressione  
10 bar



Materiale  
CW617N



Manopola  
ABS

#### CAMPI DI APPLICAZIONE



lavabi



bidet

LA GAMMA

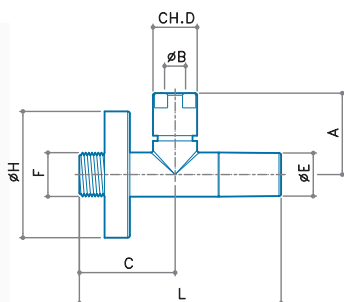

**S 53**

Kit composto da: 2 rubinetti dritti sottolavabo con asta fissa, rosetta scorrevole e cartuccia 3 pezzi.

CODICE	MISURA	FINITURA	A	B	C	D	E	F	G	H	L	M			
70952101CC	G 1/2 - G 3/8	CROMATO	39	10	46	19	21	G 1/2	-	60	96	-	400	1	12
70952101CCN	G 1/2 - G 3/8	NERO	39	10	46	19	21	G 1/2	-	60	96	-	400	1	12

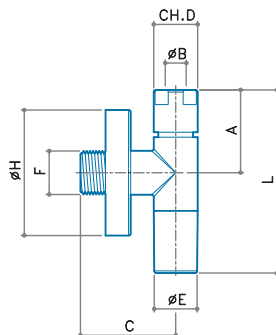

**S 54**

Kit composto da: 2 rubinetti a squadra sottolavabo con asta fissa, rosetta scorrevole e cartuccia 3 pezzi.

CODICE	MISURA	FINITURA	A	B	C	D	E	F	G	H	L	M			
70972101CC	G 1/2 - G 3/8	CROMATO	39	10	46	19	21	G 1/2	-	60	88	-	388	1	12
70972101CCN	G 1/2 - G 3/8	NERO	39	10	46	19	21	G 1/2	-	60	88	-	388	1	12

DIAGRAMMA DI PORTATA

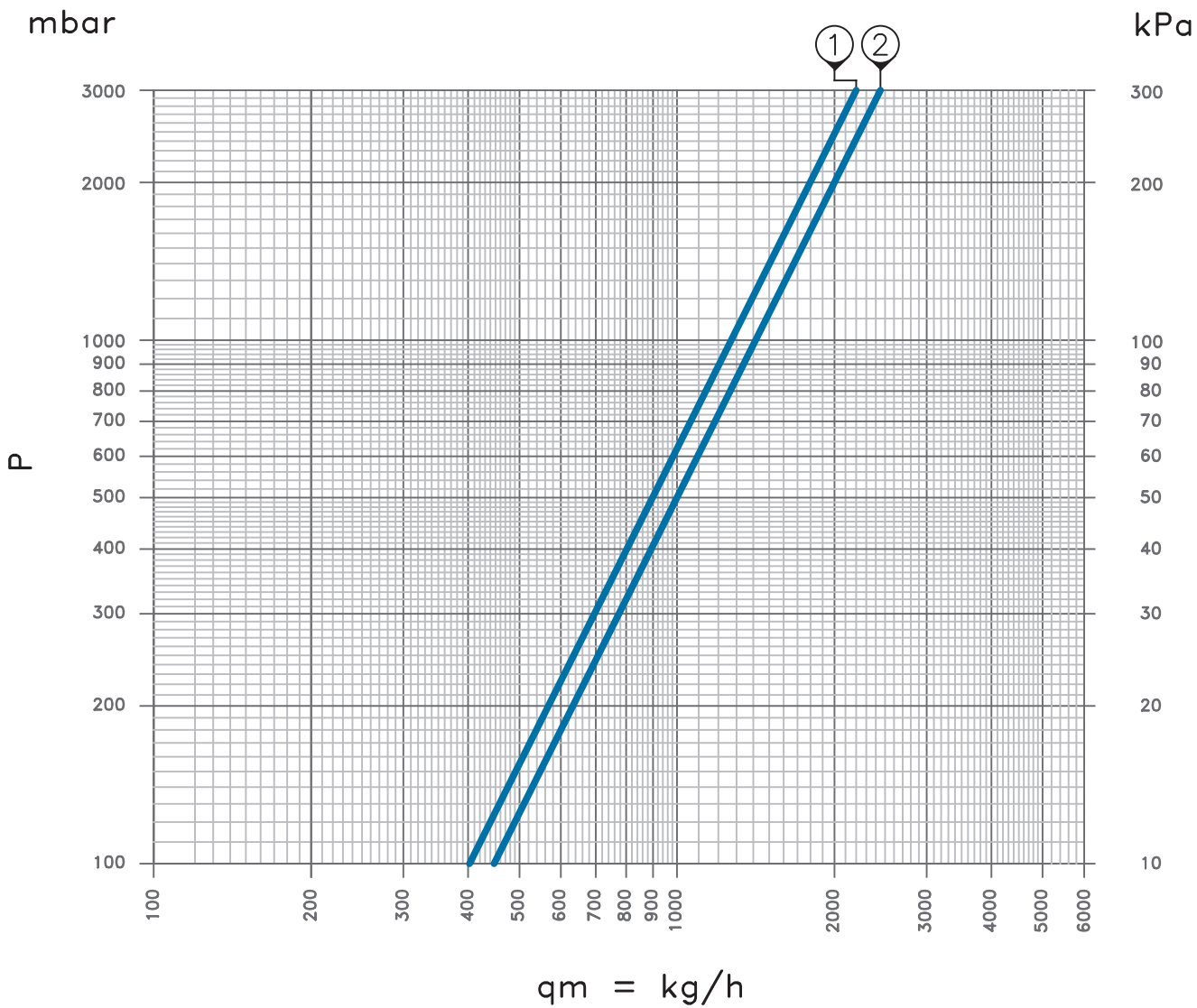

ARTICOLI	CODICE	CURVA	Kv
S 53	70952101CC	1	1,4
	70952101CCN		
S 54	70972101CC	2	1,45
	70972101CCN		



**LUXOR®**

**RUBINETTI**

**6.5 / SERIE SC**



## SERIE SC

### RUBINETTI PER CASSETTA SCARICO



La gamma di questi rubinetti viene utilizzata prevalentemente per collegare le cassette di scarico WC alla rete idrica. La gamma è composta, oltre che dal compatto rubinetto a vitone, da kit di assemblaggio con tubetti rame, raccordi a com-

pressione, nipli di collegamento e rosette. La completezza e la versatilità di questi prodotti facilita e semplifica le operazioni di installazione nelle più svariate condizioni di utilizzo.

#### CARATTERISTICHE TECNICHE



Max temperatura

90 °C



Max pressione

10 bar



Materiale

CW617N



Manopola

ABS



Collaudo

100%

#### CAMPI DI APPLICAZIONE



cassette di scarico

#### VITONE IN NYLON

Il vitone è realizzato in Nylon (Poliammide 6.6). Oltre alle ottime qualità igieniche, il vitone possiede elevate proprietà meccaniche che gli permettono di lavorare senza alcuna alterazione di funzionamen-

to ad alte e basse temperature, e gli permettono di resistere alle sollecitazioni di trazione, torsione e urto a cui potrebbe essere sottoposto il rubinetto durante il suo normale utilizzo.

#### TUBETTI

I tubetti di collegamento vengono realizzati utilizzando rame disossidato al fosforo qualità Cu-DHP con composizione chimica Cu 99,9% min, le cui caratteristiche meccaniche, dimensioni e tolleranze sono rispondenti alla norma EN1057 e norme ad essa collegate. Tutti i particolari realizzati vengono rigorosamente lavati in vasche ad ultrasuoni con agenti neutri che permettono di eliminare sostanze di lavorazione residue.

#### MANIGLIA

La maniglia ergonomica è realizzata in ABS con finitura cromata e possiede elevate proprietà meccaniche che gli permettono di resistere alle sollecitazioni di trazione, torsione e urto a cui potrebbe essere sottoposto il rubinetto durante il suo normale utilizzo.

#### ROSETTE

Le rosette sono realizzate in acciaio inox AISI 430 resistente all'azione degli agenti atmosferici, alle soluzioni alcaline degli acidi organici e all'ossidazione fino ad alte temperature.

LA GAMMA

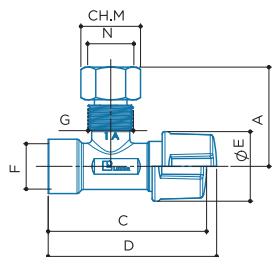

**S 60**

Rubinetto per cassetta di scarico.

CODICE	MISURA	A	B	C	D	E	F	G	H	L	N			
70600100	F 3/8 - M 3/8 - F 3/8	36	-	58,2	61,9	25,6	G 3/8	G 3/8	-	-	G 3/8	79	10	100

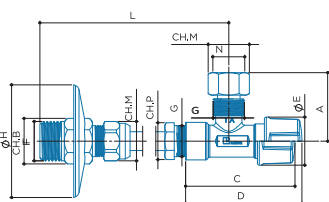

**S 61**

Rubinetto per cassetta di scarico con rosetta scorrevole, tubetto in rame cromato da 20cm e cartuccia a 3 pezzi.

CODICE	MISURA	A	B	C	D	E	F	G	H	L	M	N	P			
70600020CC	MPR 1/2 - F 3/8	36	21	58,2	61,9	25,6	G 1/2	G 3/8	60	208	19	G 3/8	17	206	10	80

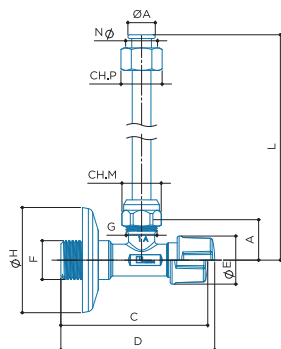

**S 62**

Rubinetto per cassetta di scarico con rosetta scorrevole, tubetto in rame cromato da 25cm e cartuccia a 3 pezzi.

CODICE	MISURA	A	B	C	D	E	F	G	H	L	M	N	P			
70601030CC	M 1/2 - F 3/8	14	-	78,2	81,9	25,6	G 1/2	G 3/8	60	258	19	G 3/8	19	175	10	80

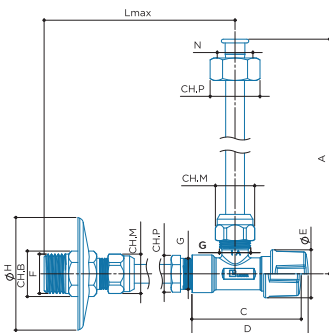

**S 63**

Rubinetto per cassetta di scarico con rosetta scorrevole, tubetti in rame cromati da 20 cm e cartuccia a 3 pezzi.

CODICE	MISURA	A	B	C	D	E	F	G	H	L	M	N	P			
70610025CC	MPR 1/2 - F 1/2	258	21	58,2	61,9	25,6	G 1/2	G 3/8	60	208	19	G 1/2	23	257	10	80
70611025CC	MPR 1/2 - F 3/8	258	21	58,2	61,9	25,6	G 1/2	G 3/8	60	208	19	G 3/8	19	255	10	60

## DIAGRAMMA DI PORTATA

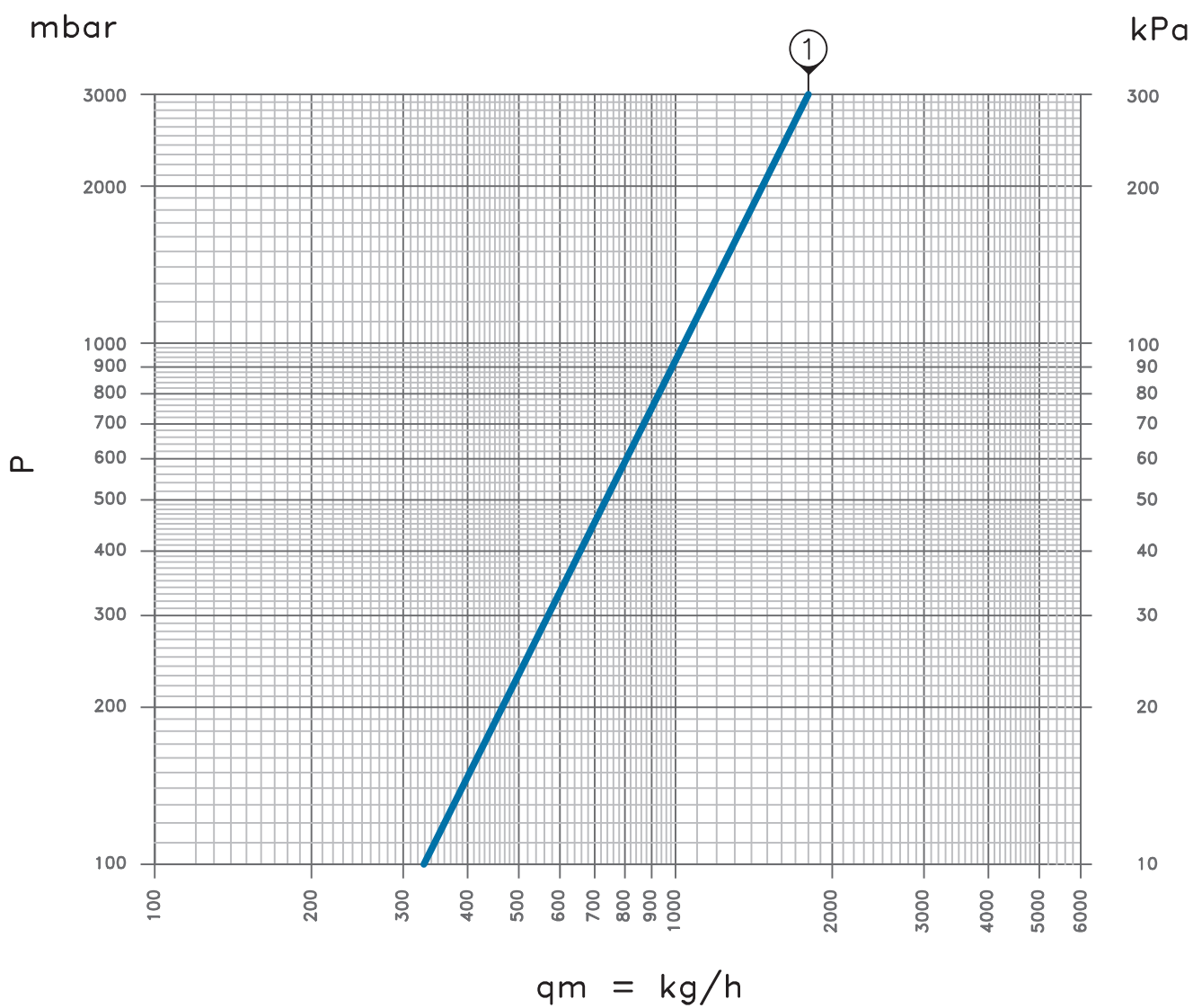

ARTICOLI	CODICE	Kv
S 60	70600100	1,10
S 61	70600020CC	
S 62	70601030CC	
S 63	70610025CC	
	70611025CC	



LUXOR®

RUBINETTI

**6.6 / SERIE K**

## SERIE K

### RUBINETTI PER ELETTRODOMESTICI



La gamma dei rubinetti multiuso comprende una varietà di articoli utilizzabili per i più disparati impieghi.

Gli articoli comprendono rubinetti a vitone, a sfera, a più derivazioni, per collegamento lavatrice, lavastoviglie e sottolavabo.

#### CARATTERISTICHE TECNICHE



Max temperatura

90 °C



Max pressione

10 bar



Materiale

CW617N



Manopola

ABS

#### CAMPI DI APPLICAZIONE



lavastoviglie



lavatrici



lavabi

#### MANIGLIA

La maniglia è realizzata in ABS con finitura cromata e possiede elevate proprietà meccaniche che gli permettono di resistere alle sollecitazioni di trazione, torsione e urto a cui potrebbe essere sottoposto il rubinetto durante il suo normale utilizzo.

#### ROSETTE

Le rosette sono realizzate in acciaio inox AISI 430 resistente all'azione degli agenti atmosferici, alle soluzioni alcaline degli acidi organici e all'ossidazione fino ad alte temperature.

LA GAMMA

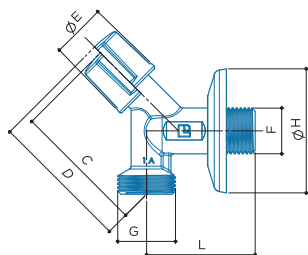

**S 70**

Rubinetto per lavatrice a vitone con rosetta scorrevole e maniglia inclinato a 45°. Senza valvola di ritorno.

CODICE	MISURA	A	B	C	D	E	F	G	H	L	M			
70352105	G 1/2 - G 3/4	-	-	60	65	25,6	G1/2	G3/4	56	49	-	142	10	100

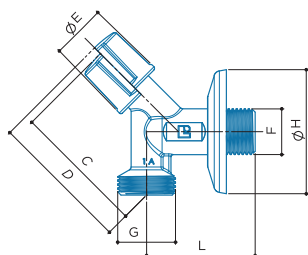

**S 71**

Rubinetto per lavatrice a vitone con rosetta scorrevole e maniglia inclinato a 45° con valvola di non ritorno per evitare il riflusso delle acque inquinate nella rete idrica.

CODICE	MISURA	A	B	C	D	E	F	G	H	L	M			
70352102	G 1/2 - G 3/4	-	-	60	65	25,6	G1/2	G3/4	56	49	-	144	10	100

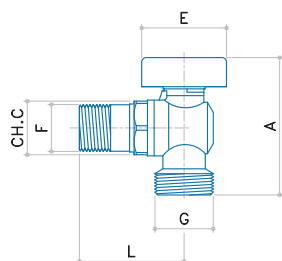

**S 72**

Rubinetto per lavatrice a sfera con maniglia a farfalla.

CODICE	MISURA	A	B	C	D	E	F	G	H	L	M			
70292127	G 1/2 - G 3/4	62	-	22	-	38	G1/2	G3/4	-	47	-	144	10	100

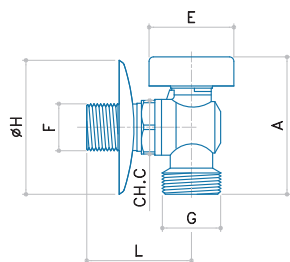

**S 73**

Rubinetto per lavatrice a sfera con maniglia a farfalla e rosetta scorrevole.

CODICE	MISURA	A	B	C	D	E	F	G	H	L	M			
70302127	G 1/2 - G 3/4	62	-	22	-	38	G1/2	G3/4	56	47	-	152	10	100

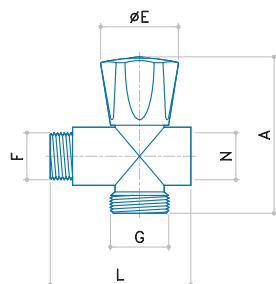

**S 74**

Rubinetto intermedio a vitone con attacco per lavatrice e maniglia a 6 punte.

CODICE	MISURA	A	E	F	G	L	N			
70312100	G 1/2 - G 1/2 (intermedio) G 3/4 (attacco lavatrice)	70	35	G1/2	G3/4	63	G1/2	174	10	100

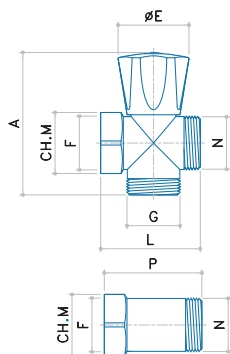

**S 75**

Rubinetto intermedio a vitone con attacco per lavatrice, maniglia a 6 punte e distanziatore.

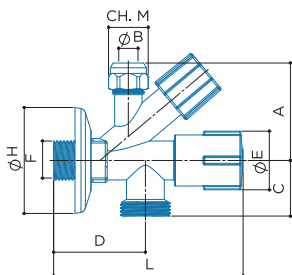
CODICE	MISURA	A	B	E	F	G	H	L	M	N	P			
70370000	G 3/4	70	-	35	G3/4	G3/4	-	49	30	G3/4	48	230	10	-



**S 76**

Rubinetto doppia uscita a vitone con attacco per lavatrice, rosetta scorrevole e cartuccia a 3 pezzi.

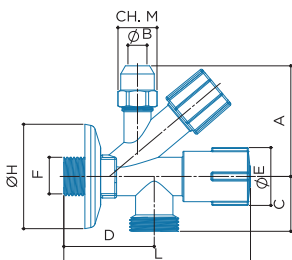
CODICE	MISURA	A	B	C	D	E	F	G	H	L	M			
70402101CC	G 3/4 - G 3/8 - G 1/2	53	10	28	49	31	G1/2	G3/4	56	100	19	236	5	50



**S 77**

Rubinetto doppia uscita a vitone con attacco per lavatrice, rosetta scorrevole e cartuccia a 3 pezzi dado alto.

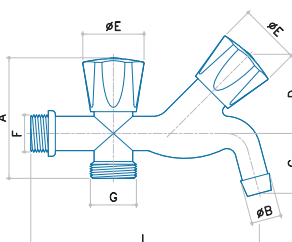
CODICE	MISURA	A	B	C	D	E	F	G	H	L	M			
70402102CC	G 3/4 - G 3/8 - G 1/2	61	10	28	49	31	G1/2	G3/4	56	100	19	244	5	50



**S 78**

Rubinetto doppia uscita a vitone con attacco per lavatrice.

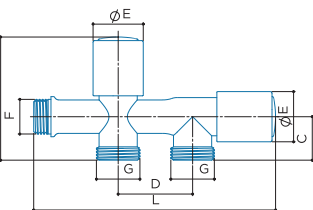
CODICE	MISURA	A	B	C	D	E	F	G	H	L	M			
70162100	G 1/2 - G 3/4	69	17	34	45	35	G1/2	G3/4	-	130	-	376	6	-

**S 79**

Rubinetto doppia uscita a vitone con attacco per lavatrice e lavastoviglie.

CODICE	MISURA	A	B	C	D	E	F	G	H	L	M			
70382100	G 1/2 - G 3/4 - G 3/4	74	-	26	45	30	G1/2	G3/4	-	144	-	296	6	-

## CARTUCCIA RCC

La cartuccia RCC è la soluzione più sicura e funzionale per la connessione dei rubinetti alle utenze finali. Essendo i tre componenti raccolti in un corpo unico, la cartuccia RCC è la soluzione definitiva ai problemi di installazione dei raccordi a compressione. Non più componenti persi o montati in modo erraneo, ma un solo pezzo che garantisce un'ottima tenuta meccanica e idraulica allo stesso tempo.

La cartuccia è composta da una rondella a stringere in ottone ricotto CW614N con ottime caratteristiche meccaniche di malleabilità, da una guarnizione NBR e da una capsula conte-

nitiva in Nylon a grande tenacità ed elevata resistenza all'urto. Il filtro anticalcare è realizzato in acciaio inox AISI 304 resistente all'azione degli agenti atmosferici e all'ossidazione.

L'apposito tappo di ispezione è dotato di un comodo intaglio per facilitare le operazioni di apertura/chiusura e per semplificare l'operazione di pulizia del filtro. La maniglia ergonomica è realizzata in ABS con finitura cromata e possiede elevate proprietà meccaniche che gli permettono di resistere alle sollecitazioni di trazione, torsione e urto a cui potrebbe essere sottoposto il rubinetto durante il suo normale utilizzo.



### 1. Rondella a stringere in ottone CW614N

La rondella in ottone possiede ottime caratteristiche meccaniche grazie al processo di ricottura che migliora la malleabilità del materiale garantendo il corretto accoppiamento tra raccordo e tubo senza esercitare un'eccessiva forza di serraggio.

### 2. Guarnizione interna in NBR

Campo di utilizzo per temperature fino a 90°C:

le guarnizioni in NBR possiedono buone proprietà meccaniche, bassa deformazione permanente e bassa permeabilità al gas.

### 3. Cartuccia esterna in Nylon (Poliamide 6.6)

Campo di utilizzo per temperature fino a 90°C:

la cartuccia in Nylon possiede ottime caratteristiche di resistenza meccanica accoppiate a grande tenacità ed elevata resistenza all'urto.



## DIAGRAMMA DI PORTATA

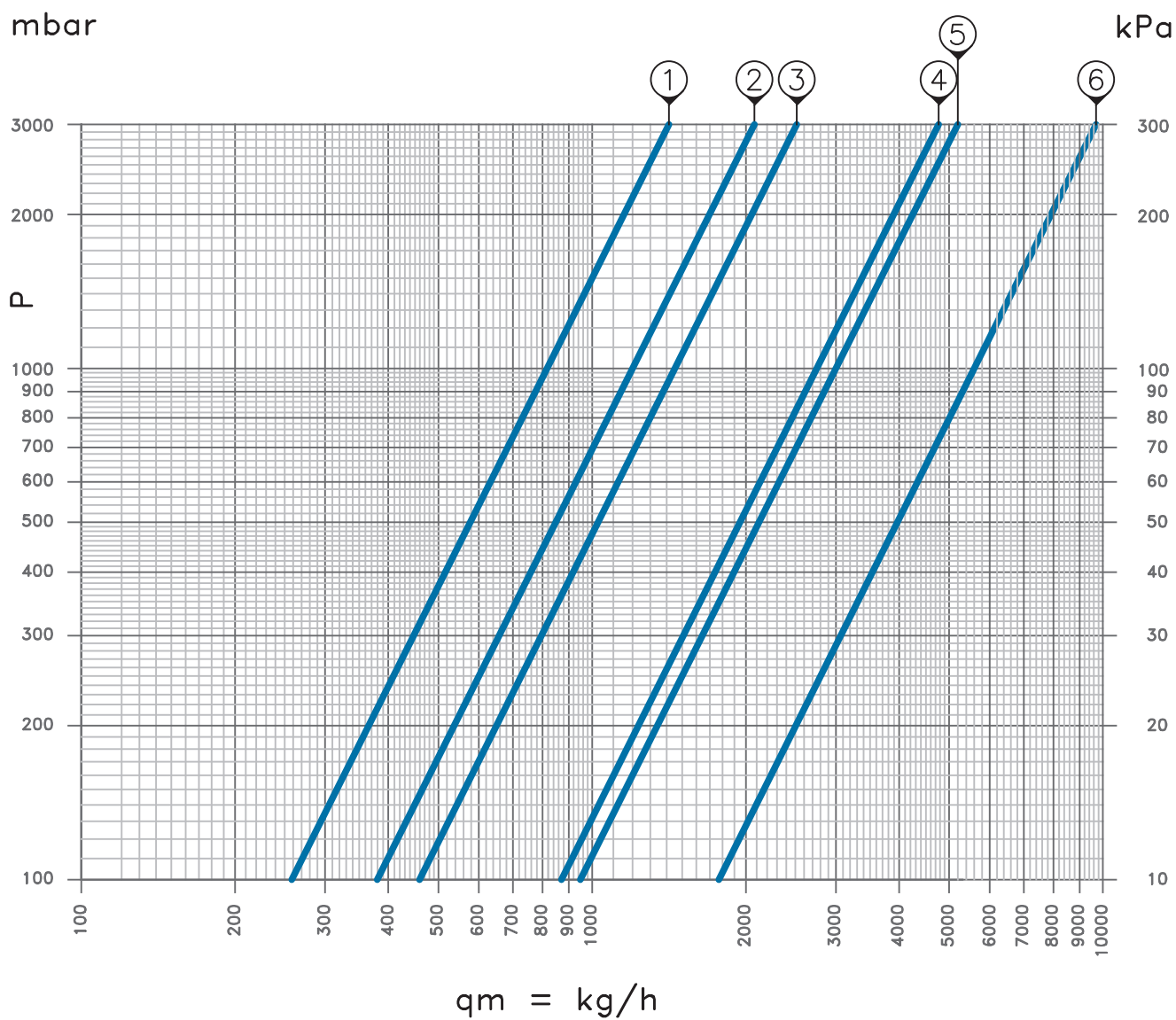

ARTICOLI	CODICE	CURVA	Kv
S 70	70352105	1	0,85
S 71	70352102		
S 76	70402101CC	2	1,20
S 77	70402102CC		
S 72	70292127	3	1,55
S 73	70302127		
S 74	70312100	4	2,75
S 79	70382100		
S 78	70162100	5	3,00
S 75	70370000	6	5,60



LUXOR®

RUBINETTI

**6.7 / SERIE G**

## LA GAMMA



**G 80**

Rubinetto a galleggiante asta tonda in ottone serie pesante, 5 coppie.

CODICE	MISURA			
65041700	G 3/8	146	10	-
65042100	G 1/2	168	10	-



**G 81**

Rubinetto a galleggiante asta piatta in ottone serie pesante, 5 coppie.

CODICE	MISURA			
65012700	G 3/4	271	1	50
65013400	G 1"	410	1	50
65074200	G 1"1/4	1058	-	10
65074800	G 1"1/2	1385	-	10
65076000	G 2"	1872	-	5

**G 82**

Rubinetto a galleggiante in ottone silenzioso, regolabile con sede e tubo in plastica.

CODICE	MISURA			
65091700	G 3/8	154	10	-
65092100	G 1/2	182	10	-



**G 83**

Rubinetto a galleggiante in ottone con sede inox floating e tubo in plastica collaudato 9 bar.

CODICE	MISURA			
65131700	G 3/8	152	10	-
65132100	G 1/2	182	10	-

**G 84**

Rubinetto a galleggiante in ottone regolabile, per alta pressione (12 bar), con asta piatta e tubo in plastica.

CODICE	MISURA			
65122700	G 3/4	926	-	30
65123400	G 1"	980	-	30
65124200	G 1"1/4	1834	-	10
65124800	G 1"1/2	1880	-	10
65126000	G 2"	3030	-	5



**SFERA PIATTA**

Sfera in plastica con filetto per attacco asta tonda.

CODICE	MISURA			
65150000	-	34	10	50

**SFERA TONDA**

Sfera in plastica con attacco scorrevole per asta piatta.

CODICE	MISURA			
65160001	Ø 120	82	5	20
65160002	Ø 180	214	1	10



A series of horizontal lines for writing, spaced evenly down the page.



LUXOR®

RUBINETTI

## 6.8 / ACCESSORI

## ACCESSORI

**SNODO E DADO BASSO**

Snodo 3/8 con dado basso.

CODICE	MISURA			
05210000CC	G 1/2 - G 3/8 Ø 10	56	30	-



**SNODO E DADO ALTO**

Snodo 3/8 con dado alto.

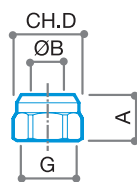
CODICE	MISURA			
05220000CC	G 1/2 - G 3/8 Ø 10	62	30	-



**DADO**

Dado in ottone cromato per raccordi a compressione.

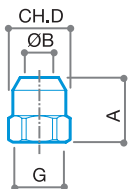
CODICE	RACCORDI	A	B	C	D	E	F	G	H	L			
76171000CF	3/8 - Ø 10	14	10	-	19	-	-	G 3/8	-	-	12	50	-
76171200CF	3/8 - Ø 12	14	12	-	19	-	-	G 3/8	-	-	12	50	-
76211000CF	1/2 - Ø 10	15	10	-	23	-	-	G 1/2	-	-	23	50	-
76211200CF	1/2 - Ø 12	15	12	-	23	-	-	G 1/2	-	-	21	50	-
76211400CF	1/2 - Ø 14	15	14	-	23	-	-	G 1/2	-	-	19	50	-



**DADO ALTO**

Dado alto in ottone cromato per raccordi a compressione.

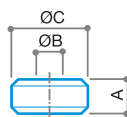
CODICE	RACCORDI	A	B	C	D	E	F	G	H	L			
76171001CF	3/8 - Ø 10	22	10	-	19	-	-	G 3/8	-	-	18	50	-

**OGIVA IN TEFLON**

Guarnizione di tenuta per raccordi a compressione.

CODICE	RACCORDI	A	B	C	D	E	F	G	H	L			
77171000CF	3/8 - Ø 10	6,5	10	14,5	-	-	-	-	-	-	1	100	-
77171200CF	3/8 - Ø 12	7	12	14,5	-	-	-	-	-	-	2	100	-
77211000CF	1/2 - Ø 10	7,5	10	18,5	-	-	-	-	-	-	1	100	-
77211200CF	1/2 - Ø 12	7,5	12	18,5	-	-	-	-	-	-	2	100	-
77211400CF	1/2 - Ø 14	7,5	14	18,5	-	-	-	-	-	-	2	100	-

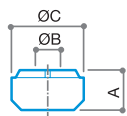

**CARTUCCIA 3 PEZZI BASSA**

Guarnizione di tenuta per raccordi a compressione.

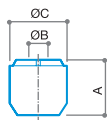
CODICE	RACCORDI	A	B	C	D	E	F	G	H	L			
77171002CF	3/8 - Ø 10	8	10	14,5	-	-	-	-	-	-	1	100	-



**CARTUCCIA 3 PEZZI ALTA**

Guarnizione di tenuta per raccordi a compressione dado alto.

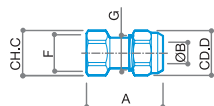
CODICE	RACCORDI	A	B	C	D	E	F	G	H	L			
77171003CF	3/8 - Ø 10	14	10	14,5	-	-	-	-	-	-	2	100	-



**PROLUNGA CROMATA**

Prolunga in ottone femmina-raccordo a compressione con cartuccia a 3 pezzi.

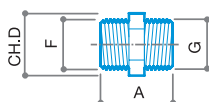
CODICE	RACCORDI	A	B	C	D	E	F	G	H	L			
05160000CC	F 3/8 - RCC 3/8	40	10	19	19	-	G 3/8	G 3/8	-	-	40	30	-



**RACCORDO NIPPOLO CROMATO**

Raccordo in ottone Maschio-Maschio.

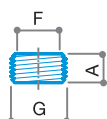
CODICE	RACCORDI	A	B	C	D	E	F	G	H	L			
55021700	M 3/8 x M 3/8	31	-	-	17	-	G 3/8	G 3/8	-	-	31	25	-
55022100	M 1/2 x M 1/2	28	-	-	21	-	G 1/2	G 1/2	-	-	36	25	-



**RIDUZIONE**

Riduzione in ottone Maschio-Femmina.

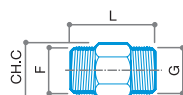
CODICE	RACCORDI	A	B	C	D	E	F	G	H	L			
55051700	M 1/2 x F 3/8	10	-	-	-	-	G 3/8	G 1/2	-	-	4	100	-
55052100	M 3/4 x F 1/2	11	-	-	-	-	G 1/2	G 3/4	-	-	14	100	-

**RACCORDO NIPPOLO PROLUNGATO CROMATO**

Raccordo in ottone Maschio-Maschio.

CODICE	RACCORDI	A	B	C	D	E	F	G	H	L			
05331721	MP 1/2 x M 3/8	-	-	17	-	-	G 1/2	G 3/8	-	38	50	25	-
05332121	MP 1/2 x M 1/2	-	-	21	-	-	G 1/2	G 1/2	-	38	52	25	-

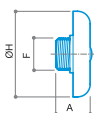

**TAPPO CON ROSETTA**

Tappo in ottone con rosetta ø 55 mm di copertura e vite di fissaggio.

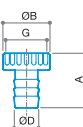
CODICE	RACCORDI	A	B	C	D	E	F	G	H	L			
55072100	M 1/2	23	-	-	-	-	G 1/2	-	55	-	55	20	200

**GIRELLO**

Ghiera girello con portagomma in ottone nichelato.

CODICE	RACCORDI	A	B	C	D	E	F	G	H	L			
55271500	F 3/4	33	28	-	15	-	-	G 3/4	-	-	24	25	-
55342000	F 1"	40	35	-	20	-	-	G 1"	-	-	38	20	-



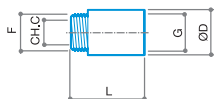

**PROLUNGA CROMATA M-F**

Prolunga in ottone lucido cromato Maschio-Femmina.

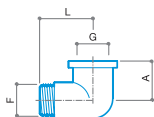
CODICE	RACCORDI	A	B	C	D	E	F	G	H	L			
55062110	M 1/2 - F 1/2	-	-	13	24	-	G 1/2	G 1/2	-	20	26	50	-
55062115	M 1/2 - F 1/2	-	-	13	24	-	G 1/2	G 1/2	-	25	32	50	-
55062120	M 1/2 - F 1/2	-	-	13	24	-	G 1/2	G 1/2	-	30	38	50	-
55062125	M 1/2 - F 1/2	-	-	13	24	-	G 1/2	G 1/2	-	35	46	25	-
55062130	M 1/2 - F 1/2	-	-	13	24	-	G 1/2	G 1/2	-	40	52	25	-
55062140	M 1/2 - F 1/2	-	-	13	24	-	G 1/2	G 1/2	-	50	68	25	-
55062150	M 1/2 - F 1/2	-	-	13	24	-	G 1/2	G 1/2	-	60	82	25	-



**CURVA 90° CROMATA M-F**

Curva in ottone lucida cromata Maschio-Femmina.

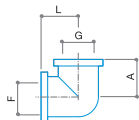
CODICE	RACCORDI	A	B	C	D	E	F	G	H	L			
55131700	M 3/8 - F 3/8	24	-	-	-	-	G 3/8	G 3/8	-	30	58	25	-
55132100	M 1/2 - F 1/2	24	-	-	-	-	G 1/2	G 1/2	-	33	68	25	-
55132700	M 3/4 - F 3/4	30	-	-	-	-	G 3/4	G 3/4	-	41	132	10	-
55133400	M 1" - F 1"	39	-	-	-	-	G 1"	G 1"	-	51	268	10	-



**CURVA 90° CROMATA F-F**

Curva in ottone lucida cromata Femmina-Femmina.

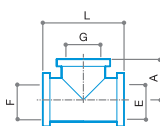
CODICE	RACCORDI	A	B	C	D	E	F	G	H	L			
55151700	F 3/8 - F 3/8	23	-	-	-	-	G 3/8	G 3/8	-	23	48	25	-
55152100	F 1/2 - F 1/2	24	-	-	-	-	G 1/2	G 1/2	-	24	68	25	-
55152700	F 3/4 - F 3/4	24	-	-	-	-	G 3/4	G 3/4	-	24	112	10	-
55153400	F 1" - F 1"	35	-	-	-	-	G 1"	G 1"	-	35	168	10	-



**RACCORDO A T CROMATO**

Raccordo di derivazione a 3 vie in ottone cromato.

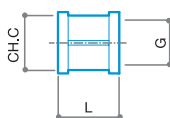
CODICE	RACCORDI	A	B	C	D	E	F	G	H	L			
55171700	F 3/8	24	-	-	-	G 3/8	G 3/8	G 3/8	-	48	102	25	-
55172100	F 1/2	24	-	-	-	G 1/2	G 1/2	G 1/2	-	47	98	25	-
55172700	F 3/4	25	-	-	-	G 3/4	G 3/4	G 3/4	-	49	108	10	-
55173400	F 1"	35	-	-	-	G 1"	G 1"	G 1"	-	67	264	10	-

**MANICOTTO CROMATO F-F**

Raccordo in ottone lucido cromato Femmina-Femmina.

CODICE	RACCORDI	A	B	C	D	E	F	G	H	L			
55191700	F 3/8-F 3/8	-	-	-	-	-	-	G 3/8	-	31	40	25	-
55192100	F 1/2-F 1/2	-	-	24	-	-	-	G 1/2	-	27	44	25	-
55192700	F 3/4-F 3/4	-	-	30	-	-	-	G 3/4	-	33	66	10	-
55193400	F 1"-F 1"	-	-	37	-	-	-	G 1"	-	250	90	10	-

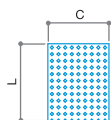
**FILTRO INOX**

Filtro in acciaio inox per rubinetti a sfera sottolavabo Luxor.

CODICE	RACCORDI	A	B	C	D	E	F	G	H	L			
2903015CF	Ø 13,8	-	-	13,8	-	-	-	-	-	17,5	0,4	50	-

## CONDIZIONI GENERALI DI VENDITA

**1 PREMESSE - 1.1** Le presenti condizioni di vendita si applicano a tutte le forniture di Prodotti Luxor Spa (di seguito "Luxor"). Qualsiasi condizione generale, ed in particolare le condizioni di acquisto dell'Acquirente (di seguito "Cliente"), salvo espressa accettazione scritta da parte di Luxor, non vincoleranno quest'ultima né esimeranno il Cliente dall'applicazione delle presenti Condizioni Generali (di seguito CVG)

**2 ORDINI - 2.1** Gli Ordini di Acquisto (di seguito "Ordini"), rappresentano un irrevocabile proposta d'acquisto, comportando per i clienti, l'automatica accettazione delle presenti Condizioni Generali di Vendita.

**2.2** Gli Ordini non s'intendono accettati finché non siano stati confermati per iscritto da Luxor. L'emissione da parte di quest'ultima della conferma d'Ordine e/o della Fattura, sarà considerata quale conferma.

**2.3** Eventuali modifiche dell'Ordine richieste dal Cliente successivamente all'invio della Conferma d'ordine, saranno valide ed esecutive, solo in seguito ad accettazione scritta di Luxor. La cancellazione o la modifica degli Ordini senza il preventivo consenso scritto di Luxor, daranno titolo a quest'ultima di agire per ottenere il rimborso dei costi sostenuti, fatto salvo il diritto al risarcimento del maggior danno.

**3 PREZZI - 3.1** Il prezzo dei prodotti Luxor sarà fatturato in base al listino vigente al momento dell'accettazione dell'Ordine. Tutti i prezzi sono intesi IVA ed ulteriori eventuali imposte escluse.

**3.2** I prezzi indicati nei cataloghi/listini di vendita hanno un carattere meramente indicativo e potranno subire variazioni in ragione dell'aumento dei costi di produzione. In questa eventualità, Luxor provvederà a comunicare gli aumenti dei prezzi alla parte acquirente indicandone le cause.

**4 TERMINI DI CONSEGNA - 4.1** Le forniture oggetto di ogni singolo Ordine saranno consegnate entro i termini riportati in seno alla Conferma d'Ordine.

**4.2** Nessuna responsabilità sarà ascrivibile alla Luxor, ove il ritardo nella consegna non sia a quest'ultima imputabile, come in caso di ritardi di terzi, inclusi fornitori e subfornitori, spedizionieri ed eventuali cause di forza maggiore che comportino l'inattività totale o parziale degli stabilimenti. Nei suddetti casi, la consegna della merce, anche se parziale, non può essere rifiutata dal Cliente e quest'ultimo non potrà avvalersi del ritardo nella consegna per risolvere il contratto e/o richiedere indennizzi a titolo di risarcimento danni.

**5 SPEDIZIONI - 5.1** Fatti salvi eventuali diversi accordi, le consegne dei prodotti vengono effettuate in "Porto Assegnato" (Incoterms 2020 EXW), con spese e rischi connessi al trasporto posti a carico dell'acquirente.

**5.2** Anche nel caso di consegna convenuta in "Porto Franco" (incoterms 2020 DDP) con spese a carico di Luxor, la merce viaggerà a rischio e pericolo dell'acquirente. Quali che siano i termini di resa pattuiti dalle Parti, i rischi passeranno all'Acquirente, al più tardi con la consegna al primo trasportatore.

**5.3** Il trasferimento della proprietà dei beni è sospeso fino al completo pagamento del prezzo, senza che ciò abbia un impatto sul trasferimento dei rischi al compratore.

**5.4** Per particolari tipi di imballaggio, saranno conteggiati in fattura gli extra prezzo indicati nel listino-prezzi o nella conferma d'Ordine.

**6 PAGAMENTI - 6.1** I pagamenti sono dovuti nei termini e con le modalità stabilite nella conferma d'ordine e/o fattura.

**6.2** Salvo diversa espressa pattuizione, i pagamenti dovranno essere effettuati alle coordinate bancarie di Luxor indicate nella fattura di vendita. I pagamenti dall'Estero, effettuati mediante bonifico bancario, dovranno avvenire con opzione OUR, così che l'importo esposto in fattura sia ricevuto da Luxor al netto di oneri bancari e/o spese. Nessun soggetto terzo (in particolare agenti e rappresentanti) è autorizzato ad incassare denaro per conto di Luxor.

**6.3** Il Cliente, non potrà sospendere totalmente o parzialmente i pagamenti od anche ritardarli rispetto ai termini pattuiti, nemmeno in presenza di eventuali contestazioni o denunce di vizi e difetti.

**6.4** Nel caso di interruzione o sospensione dei pagamenti, il Cliente sarà considerato ad ogni effetto di legge come inadempiente, con facoltà di Luxor di addebitare spese ed interessi di cui agli artt. 5 e 6 del D.Lgs n. 192/2012, sempre salvo il diritto alla risoluzione contrattuale. Il ritardo nei pagamenti dà altresì a Luxor il diritto di escludere la garanzia per tutto il periodo durante il quale il ritardo perdura.

**6.5** Il mancato rispetto da parte del Cliente dei termini di pagamento pattuiti, così come, la loro interruzione o sospensione, consentirà a Luxor di sospendere le forniture in corso e/o condizionare l'esecuzione dell'ordine in corso al saldo dell'esposizione debitoria e/o recedere da tutti gli ulteriori contratti stipulati con il Cliente, annullando le condizioni di favore (sconti e/o omaggi) eventualmente concessi.

**6.6** Il Cliente non può compensare ragioni di credito che assuma di vantare nei confronti di Luxor con debiti sempre assunti nei confronti di quest'ultima, salvo formale autorizzazione della stessa Luxor.

**7 CLAUSOLA RISOLUTIVA ESPRESSA - 7.1** Luxor potrà risolvere il contratto con effetti immediati nel caso in cui il Cliente venga assoggettato a procedure concorsuali o di liquidazione nonché in caso di assoggettamento a procedure esecutive e/o a protesti, e lo stato delle condizioni economiche sia tale da far ragionevolmente presumere l'insolubilità dell'acquirente.

**8 GARANZIA - 8.1** Luxor garantisce la conformità dei prodotti forniti, esenti da vizi che potrebbero renderli non idonei all'uso cui sono destinati. La garanzia potrà essere fatta valere qualora il difetto sia dovuto ad errori di fabbricazione o difetti di materie prime che rientrino nella responsabilità di Luxor.

**8.2** La garanzia ha durata di 1 (un) anno dalla data di consegna ed è subordinata alla denuncia in forma scritta da parte del Cliente, entro 8 (otto) giorni a decorrere dalla consegna in caso di vizi apparenti, ovvero, in caso di vizi occulti, dal momento della scoperta e comunque non oltre dodici (12) mesi dalla consegna.

**8.3** In caso di prodotti non conformi, e dopo aver ricevuto un rapporto dettagliato dal Cliente, Luxor potrà, a sua insindacabile scelta: a) fornire gratuitamente Franco Fabbrica al compratore prodotti dello stesso genere e quantità, dopo averne ottenuto la resa per la verifica. Qualsiasi reso deve essere sempre precedentemente concordato ed autorizzato da Luxor. La merce contestata dovrà essere rispedita in "Porto Franco" e con bolla accompagnatoria indicante i motivi della restituzione entro massimo 30 giorni dalla data del benessere di Luxor, pena la decadenza della validità dell'autorizzazione stessa.

**8.4** Qualora Luxor in sede di verifica non riconosca viziati i prodotti, provvederà alla fatturazione di quelli inviati in sostituzione. Nel caso in cui non fosse possibile sostituire i Prodotti risultati difettosi, Luxor potrà emettere una nota di accredito in favore del Cliente, per un importo corrispondente al valore dei prodotti difettosi, senza che ciò comporti alcuna responsabilità in capo a Luxor per danni diretti, indiretti o consequenziali di ogni genere, derivanti da e/o connessi ai vizi o difetti dei Prodotti.

**8.5** Rimane inteso che la presente garanzia non copre i casi di Installazione, uso e manutenzione, posti in essere in difformità alle istruzioni ed avvertenze riportate nei manuali di installazione, uso e manutenzione inviati in accompagnamento al prodotto, o esecuzione di interventi di installazione e/o riparazione eseguiti da personale non qualificato.

**8.6** È comunque esclusa l'operatività della garanzia nelle ipotesi in cui l'Acquirente si renda inadempiente alle obbligazioni contrattuali.

**8.7** La presente garanzia è esclusiva ed in sostituzione di ogni altra garanzia scritta, orale od implicita a cui, con l'accettazione delle presenti Condizioni generali, il Cliente dichiara di rinunciare espressamente, ivi compreso, il diritto di regresso derivante dalla vendita e/o installazione dei Prodotti a consumatore non professionista.

**9. RISERVA DI PROPRIETÀ 9.1** La vendita dei Prodotti Luxor S.p.A viene effettuata con patto di riservato dominio. Pertanto i prodotti rimarranno di proprietà di Luxor S.p.A. fino al totale pagamento del prezzo da parte dell'acquirente.

**10 CESSIONE DEL CONTRATTO 10.1** È vietata la cessione a terzi del Contratto e/o di alcun interesse, diritto e obbligazione ad esso collegati, senza specifica approvazione scritta da parte di Luxor.

**11 PRIVACY - 11.1** Il Cliente dichiara di avere preso visione dell'informativa ai sensi degli artt. 13 e 14 del Regolamento (UE) 2016/679 (GDPR) e s.m.i, consultabili al seguente indirizzo, <https://luxor.it/privacy-policy>, e con l'accettazione delle presenti CGC, fornisce il consenso al trattamento dei propri dati personali

**11.2** I dati personali forniti dal Cliente, saranno trattati da Luxor, anche tramite soggetti esterni, per permettere gli adempimenti di obblighi di legge, nonché gli adempimenti informativi, amministrativi e commerciali connessi all'esecuzione del rapporto contrattuale.

**12 LEGGE APPLICABILE E FORO COMPETENTE - 12.1** Contratto è regolato dal diritto italiano. Quanto non espressamente disciplinato dalle presenti CVG, sarà regolato dalle norme sulla vendita previste dagli articoli 1470 e seguenti del Codice Civile.

**12.2** Le Parti escludono espressamente l'applicazione della Convenzione di Vienna sui contratti per la vendita internazionale di beni. Tutte le controversie che dovessero insorgere in relazione al Contratto, comprese quelle inerenti alla sua validità, interpretazione, esecuzione e risoluzione, saranno deferite in via esclusiva al Tribunale di Brescia.

**12.3** In ogni caso, Luxor si riserva il diritto di agire presso il foro competente della sede del Cliente per azioni volte al recupero del credito. In tal caso troverà applicazione la legge locale.

**13 CLAUSOLE FINALI - 13.1** L'eventuale nullità e/o inefficacia di una o più disposizioni delle presenti CVG, non incide sulla validità del contratto nel suo complesso.

**13.2** Qualsiasi modifica al Contratto sarà valida soltanto se effettuata per iscritto e firmata da rappresentanti autorizzati di entrambe le Parti.

Il Cliente, nel dare atto di non rivestire la qualità di "consumatore", con conseguente esclusione dell'applicazione delle disposizioni di legge relative ai rapporti tra imprenditori e consumatori, dichiara di aver posto particolare attenzione alle seguenti clausole: · 1. Premesse (1.1); · 2. Ordini (2.1 - 2.2 - 2.3); · 3. Prezzi (3.2); 4. Termini di consegna (4.1 - 4.2); · 5. Spedizioni (5.1 - 5.2 - 5.3); · 6. Pagamenti (6.2 - 6.3 - 6.4 - 6.5 - 6.6); · 7 Clausola risolutiva espressa (7.1); 8. Garanzia (8.1 - 8.2 - 8.3 - 8.4 - 8.5 - 8.6 - 8.7); 9. Riserva di Proprietà (9.1); 10. Cessione del Contratto (10.1); 12. Legge applicabile e foro competente (12.1 - 12.2 - 12.3); 13 Clausole finali (13.1 - 13.2), e di approvarle specificamente

Le presenti condizioni generali risultano pubblicate sul sito Internet di LUXOR ([luxor.it](https://luxor.it)) dove possono essere consultate prendendone così piena e adeguata cognizione, ai sensi e per gli effetti dell'articolo 1341 e 1342 c.c.