



60 ANNI DI TRADIZIONE ITALIANA

Luxor è una importante realtà industriale, market leader a livello europeo e mondiale nella produzione di tubi flessibili e di componenti per impianti idraulici e termosanitari.

Da sessant'anni Luxor è espressione del più prestigioso made in Italy e della grande tradizione italiana nelle lavorazioni meccaniche ad elevato contenuto tecnologico: una qualità certificata e riconosciuta dai più prestigiosi Istituti Internazionali di certificazione, ovunque nel mondo.

La nostra mission è la completa soddisfazione del cliente, mediante un processo di continua ricerca tecnologica volta a realizzare prodotti di assoluta qualità e totale affidabilità, anticipando le evoluzioni dei mercati all'interno di un innovativo rapporto di partnership sia verso i

clienti che verso i fornitori. La mission Luxor trova attuazione in un proprio Centro Ricerca & Sviluppo, nel quale vengono costantemente analizzate e ricercate nuove ed avanzate tecnologie, in continui investimenti per offrire ai mercati internazionali le soluzioni più avanzate ed affidabili a costi contenuti, nei più severi controlli qualitativi su ogni pezzo.

Luxor progetta e realizza globalmente, grazie al proprio ultra decennale know-how, ogni prodotto. La grande forza produttiva, un'organizzazione industriale "snella" innovativa ed avanzata, unitamente ad una moderna concezione logistica permettono a Luxor di soddisfare qualsiasi esigenza, anche customized, con consegne rapide in ogni parte del mondo.



Luxor S.p.A. è certificata ISO 9001:2015 dall'istituto di certificazione DEKRA Group

CERTIFICAZIONI



Per informazioni sulle specifiche tecniche e sui prodotti certificati si prega di rivolgersi ai nostri uffici o visitare il sito web degli enti di certificazione corrispondenti.

La lista completa dei prodotti certificati NSF è consultabile al sito www.nsf.org.

La lista completa dei prodotti certificati UPC/cUPC è consultabile al sito www.iapmort.org.



LUXOR®

3 / VALVOLE

VALVOLE A SFERA



CARATTERISTICHE TECNICHE



Max temperatura

90 °C



Max pressione

10 bar



Materiale

CW617N

CARATTERISTICHE COSTRUTTIVE

Tutte le valvole a sfera Luxor vengono prodotte in ottone CW617N e sono compatibili con i collettori e con gli altri componenti prodotti da Luxor.

Data la varietà delle misure e delle tipologie, riescono a soddisfare le più svariate esigenze di utilizzo.

Tutte le valvole a sfera hanno il perno di manovra montato dall'interno. Questo sistema è chiamato "antiscoppio" perché offre maggiori garanzie contro la fuoriuscita accidentale del perno e del relativo sistema di tenuta, e per l'impossibilità di essere manomesso dall'esterno.

Le valvole a sfera presentano una doppia tenuta con anelli O-Ring in elastomero, scelto per l'elevata resistenza all'invecchiamento.

In conformità al D.M. 174/2004 per il trasporto di acque potabili, la lavorazione delle valvole viene eseguita dopo la fase di nichelatura, garantendo l'igienicità del particolare e un'aprezzabile qualità estetica.

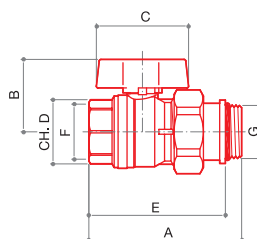

VC 471

Valvola a sfera a passaggio totale, nichelata, con maniglia a farfalla di colore blu o rosso e raccordo articolo CR 498 con o-ring per attacco al collettore.

CODICE	MISURA	A	B	C	D	E	F	G	H	L			
68559772B	G 1/2	69	40	48	25	61	G 1/2	G 1/2	-	-	210	10	80
68559772R	G 1/2	69	40	48	25	61	G 1/2	G 1/2	-	-	210	10	80
68559805B	G 3/4	90	39	60	33	80	G 3/4	G 3/4	-	-	370	10	80
68559805R	G 3/4	90	39	60	33	80	G 3/4	G 3/4	-	-	370	10	80
68559807B	G 1"	89	43	60	41	78	G 1"	G 1"	-	-	467	5	40
68559807R	G 1"	89	43	60	41	78	G 1"	G 1"	-	-	467	5	40
68559825B	G 1 1/4	123	53	72	50	109	G 1 1/4	G 1 1/4	-	-	907	3	24
68559825R	G 1 1/4	123	53	72	50	109	G 1 1/4	G 1 1/4	-	-	907	3	24

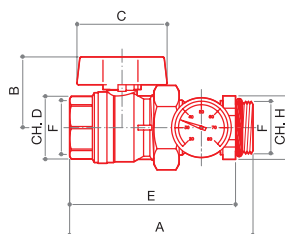



VC 471/A

Valvola a sfera con maniglia a farfalla di colore blu o rosso completa di termometro scala 0 °C÷80 °C per collettori serie CD.

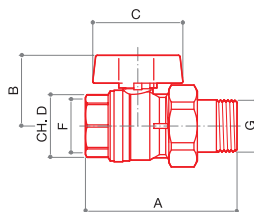
CODICE	MISURA	A	B	C	D	E	F	G	H	L			
68559800B	G 1"	115	43	60	41	104	G 1"	-	37	-	562	4	32
68559800R	G 1"	115	43	60	41	104	G 1"	-	37	-	562	4	32



**VC 472**

Valvola a sfera a passaggio totale, nichelata, con maniglia a farfalla di colore blu o rosso e raccordo.

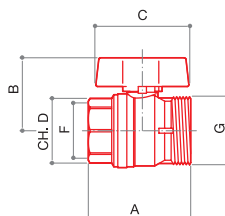
CODICE	MISURA	A	B	C	D	E	F	G	H	L			
68559774B	G 1/2	73	40	48	25	-	G 1/2	G 1/2	-	-	205	10	80
68559774R	G 1/2	73	40	48	25	-	G 1/2	G 1/2	-	-	205	10	80
68559806B	G 3/4	91	39	60	33	-	G 3/4	G 3/4	-	-	365	10	80
68559806R	G 3/4	91	39	60	33	-	G 3/4	G 3/4	-	-	365	10	80
68559808B	G 1"	95	43	60	41	-	G 1"	G 1"	-	-	487	5	40
68559808R	G 1"	95	43	60	41	-	G 1"	G 1"	-	-	487	5	40
68559818B	G1"1/4	126	53	72	50	-	G 1"1/4	G 1"1/4	-	-	904	3	24
68559818R	G1"1/4	126	53	72	50	-	G 1"1/4	G 1"1/4	-	-	904	3	24



**VC 475**

Valvola a sfera a passaggio totale, nichelata, senza bocchettone, con maniglia a farfalla di colore blu o rosso.

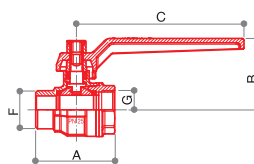
CODICE	MISURA	A	B	C	D	E	F	G	H	L			
68559770B	G 1/2F x G 3/4M	45	40	48	25	-	G 1/2	G 1/2	-	-	138	10	80
68559770R	G 1/2F x G 3/4M	45	40	48	25	-	G 1/2	G 1/2	-	-	138	10	80
68559811B	G 3/4F x G 1"M	59	39	60	33	-	G 3/4	G 1"	-	-	252	10	80
68559811R	G 3/4F x G 1"M	59	39	60	33	-	G 3/4	G 1"	-	-	252	10	80
68559809B	G 1"F x G1"1/4M	61	43	60	41	-	G 1"	G 1"1/4	-	-	311	5	40
68559809R	G 1"F x G1"1/4M	61	43	60	41	-	G 1"	G 1"1/4	-	-	311	5	40
68559804B	G1"1/4F x G1"1/2M	87	53	72	50	-	G 1"1/4	G 1"1/2	-	-	666	3	24
68559804R	G1"1/4F x G1"1/2M	87	53	72	50	-	G 1"1/4	G 1"1/2	-	-	666	3	24

**VC 476**

Valvola a sfera a passaggio totale, nichelata, senza bocchettone, con leva di colore blu o rossa.

CODICE	MISURA	A	B	C	D	E	F	G	H	L			
68559829B	G 1"1/2	91	75	150	-	-	G 1"1/2	G 1"1/2	-	-	1400	2	16
68559829R	G 1"1/2	91	75	150	-	-	G 1"1/2	G 1"1/2	-	-	1400	2	16

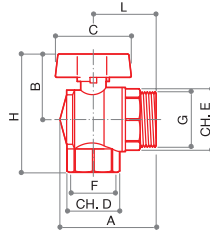

VS 470

Valvola a sfera a passaggio totale, nichelata, senza bocchettone, con maniglia a farfalla di colore blu o rosso.
*ARTICOLO IN ESAURIMENTO.

CODICE	MISURA	A	B	C	D	E	F	G	H	L			
68559810B	G 1" F x G 1" 1/4 M	72	50	57	39	43	G 1"	G 1" 1/4	90	47	582	5	40
68559810R	G 1" F x G 1" 1/4 M	72	50	57	39	43	G 1"	G 1" 1/4	90	47	582	5	40
68559776B*	G 1" 1/4 F x G 1" 1/2 M	-	-	-	-	-	G 1" 1/4	G 1" 1/2	-	-	810	3	24
68559776R*	G 1" 1/4 F x G 1" 1/2 M	-	-	-	-	-	G 1" 1/4	G 1" 1/2	-	-	810	3	24

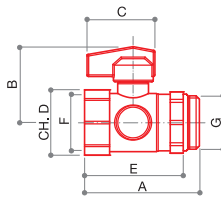

VCG 480

Valvola a sfera nichelata con maschio girevole e maniglia di colore blu o rosso.

CODICE	MISURA	A	B	C	D	E	F	G	H	L			
68559719B	G 1"	71	42	42	38	61	G 1"	G 1"	-	-	368	5	40
68559719R	G 1"	71	42	42	38	61	G 1"	G 1"	-	-	368	5	40

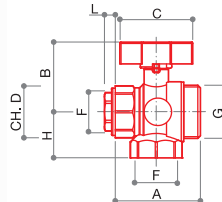

VCS 476

Valvola a sfera nichelata diritta e squadra senza bocchettone con maniglia di colore blu o rosso.

CODICE	MISURA	A	B	C	D	E	F	G	H	L			
68559711B	G 1" F x G 1" 1/4 M	66,5	55	62	38	-	G 1"	G 1" 1/4	36	9	510	5	40
68559711R	G 1" F x G 1" 1/4 M	66,5	55	62	38	-	G 1"	G 1" 1/4	36	9	510	5	40

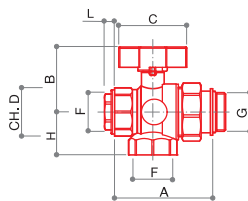



VCS 478

Valvola a sfera nichelata diritta e squadra con maniglia di colore blu o rosso e raccordo art. CR 498 con o-ring per attacco al collettore.

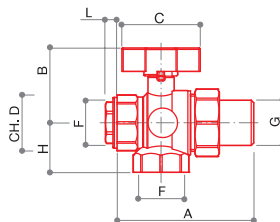
CODICE	MISURA	A	B	C	D	E	F	G	H	L			
68559715B	G 1"	82	55	62	38	-	G 1"	G 1"	36	9	658	5	40
68559715R	G 1"	82	55	62	38	-	G 1"	G 1"	36	9	658	5	40



**VCS 477**

Valvola a sfera nichelata diritta e squadra con maniglia di colore blu o rosso e raccordo.

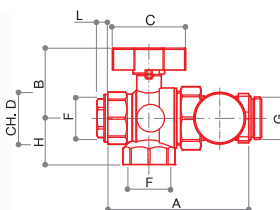
CODICE	MISURA	A	B	C	D	E	F	G	H	L			
68559713B	G 1"	99	55	62	38	-	G 1"	G 1"	36	9	684	5	40
68559713R	G 1"	99	55	62	38	-	G 1"	G 1"	36	9	684	5	40

**VCS 479**

Valvola a sfera nichelata diritta e squadra con maniglia di colore blu o rosso completa di termometro scala 0 °C ÷ 80 °C per collettori di serie CD.

CODICE	MISURA	A	B	C	D	E	F	G	H	L			
68559717B	G 1"	110	55	62	38	-	G 1"	G 1"	36	9	766	4	32
68559717R	G 1"	110	55	62	38	-	G 1"	G 1"	36	9	766	4	32

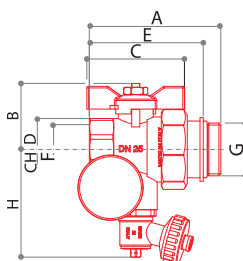
**VC 481**

Valvola a sfera multifunzione con scarico aria manuale, carico acqua, maniglia a farfalla di colore di colore blu o rosso e raccordo art. CR 498 con o-ring per attacco al collettore completa di termometro scala 0 °C ÷ 80 °C.

CODICE	MISURA	A	B	C	D	E	F	G	H	L			
68559722B	G 1"	81	41	60	38	70	G 1"	G 1"	70	-	645	4	32
68559722R	G 1"	81	41	60	38	70	G 1"	G 1"	70	-	645	4	32

VALVOLE BYPASS PER IMPIANTI RISCALDAMENTO



CARATTERISTICHE TECNICHE



Materiale parti
in ottone
CW614N



Guarnizioni OR
EPDM



Molla
AISI 302

FUNZIONALITÀ

L'utilizzo della valvola di bypass è necessario in tutti gli impianti di distribuzione dove sono presenti valvole di zona a 2 vie o corpi scaldanti muniti di valvole di regolazione che consentono in determinate condizioni, la completa esclusione del circuito. La valvola garantisce un ricircolo tale da impedire che la pompa sia utilizzata in condizioni lontane da quelle di progetto evitando sbilanciamenti dei circuiti funzionanti in parallelo e fastidiosi rumori dovuti all'aumento della velocità del fluido nell'attraversamento degli organi di regolazione stessi. La valvola di bypass VB 755 è stata studiata in particolare per essere facilmente impiegata sui collettori di distribuzione di nostra produzione e su una gamma di accessori per gli stessi. La valvola di bypass può essere montata su articoli assai diversi tra loro per i quali è richiesta solamente la presenza di due filetti da G 1/2 femmina contrapposti.

MONTAGGIO

Inserire la valvola di bypass tra la tubazione di andata e ritorno a valle della pompa di circolazione.

Come mostra il disegno la valvola è composta da 2 parti:

- sede valvola con raccordo per l'ingresso del fluido;
- elemento di regolazione con scala da 0,2 a 0,7 bar.

Attenzione: il raccordo deve essere montato solo dal lato di ingresso del fluido.

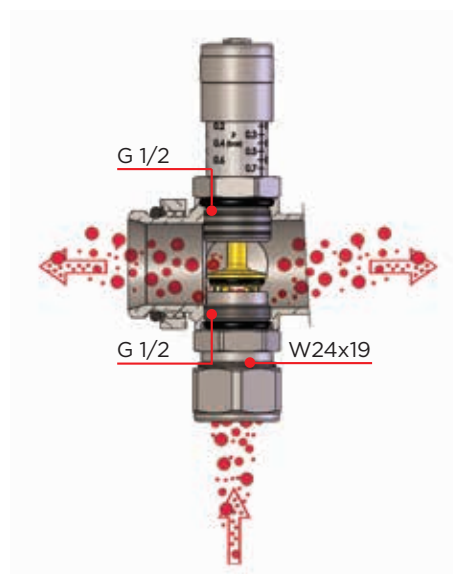
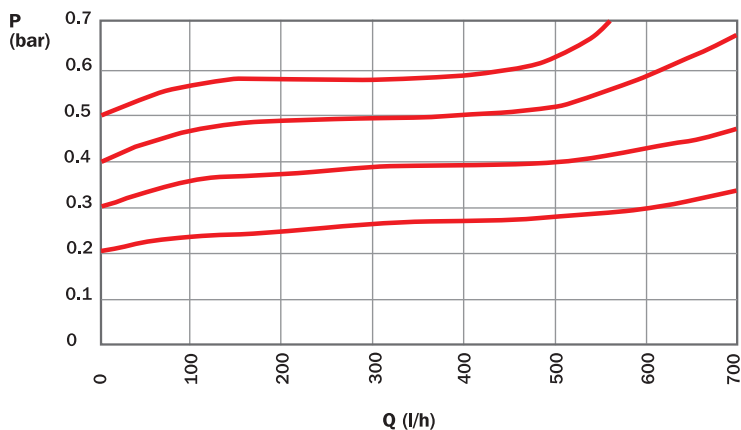

REGOLAZIONE

Ruotare la manopola fino a far coincidere il bordo della stessa con il valore desiderato riportato sulla scala graduata presente sul corpo della valvola.

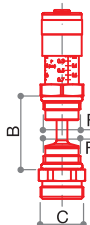



**VB 755**

Valvola di bypass.

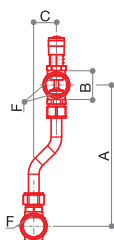
CODICE	MISURA	A	B	C	D	E	F	G	H	L			
68512109	CD G 1"	-	41	W24x19	-	-	G 1/2	-	-	-	158	10	80
68512110	CD G 1 1/4	-	51	W24x19	-	-	G 1/2	-	-	-	182	10	80



**VB 750**

Valvola di bypass.

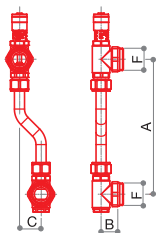
CODICE	MISURA	A	B	C	D	E	F	G	H	L			
68512101	CD G 1" x 200 mm	200	41	32	-	-	G 1/2	-	-	-	330	8	64
68512115	CD G 1" x 250 mm	250	41	32	-	-	G 1/2	-	-	-	350	8	64
68512102	CD G 1 1/4 x 200 mm	200	51	32	-	-	G 1/2	-	-	-	330	8	64



**VB 751**

Valvola di bypass con terminali per collettore.

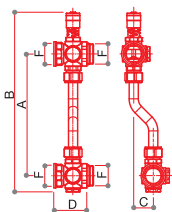
CODICE	MISURA	A	B	C	D	E	F	G	H	L			
68512103	G 1" x 200 mm	200	25	32	-	-	G 1"	-	-	-	400	5	40
68512116	G 1" x 250 mm	250	25	32	-	-	G 1"	-	-	-	420	4	32



**VB 752**

Valvola di bypass con bocchettoni per valvola a sfera con o senza termometro.

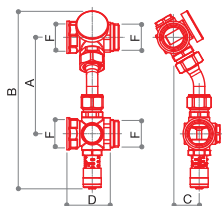
CODICE	MISURA	A	B	C	D	E	F	G	H	L			
68512105	G 1" x 200 mm	200	295	32	54	-	G 1"	-	-	-	766	3	24
68512117	G 1" x 250 mm	250	295	32	54	-	G 1"	-	-	-	820	3	24

**VB 753**

Valvola di bypass kit alta per GM 1192.

CODICE	MISURA	A	B	C	D	E	F	G	H	L			
68512108	G 1"	120	223	32	54	-	G 1"	-	-	-	784	3	24

VALVOLE DI SCARICO ARIA



CARATTERISTICHE TECNICHE

- 

Max temperatura
110 °C
- 

Max temperatura
(valvole per sistema
solare)
200 °C
- 

Max pressione
10 bar
- 

Max pressione
di scarico
6 bar

INSTALLAZIONE ED UTILIZZO

Le valvole di scarico aria serie VS hanno ottime caratteristiche di portata d'aria e sono indispensabili per liberare gli impianti idrotermici dall'eventuale presenza di bolle d'aria. Pur avendo una notevole capacità di portata d'aria, il loro ingombro è tale da consentirne l'utilizzo su caldaie murali a gas, su collettori ed ovunque si manifesti la necessità di liberare le condutture dalla presenza d'aria.

La valvola permette la completa evacuazione dell'aria in modo automatico oppure in modo manuale nelle relative tipologie.

La valvola deve essere installata in posizione verticale nei punti dell'impianto dove è favorito l'accumulo di bolle d'aria. Il funzionamento automatico avviene con il tappo in ottone allentato.

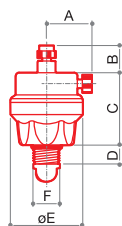

Se le valvole sfiato aria automatiche sono montate con la valvolina di ritegno VS 605 allora si potrà rimuoverle senza dover scaricare l'impianto.

Le valvole di sfiato aria automatiche esistono anche nella versione per impianti solari con una temperatura massima di utilizzo di 200 °C.



VS 602

Valvola automatica e manuale di sfogo aria tipo ridotto da G 3/8. Finitura nichelata.

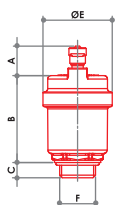

CODICE	MISURA	A	B	C	D	E	F	G	H	L			
67790310N	G 3/8	25	15	40	10	40	G 3/8	-	-	-	148	15	120



VS 604/A

Valvola automatica di sfogo aria.



CODICE	MISURA	FINITURA	A	B	C	D	E	F	G	H	L			
67790300	G 3/8	GIALLA	17	50	9	-	40	G 3/8	-	-	-	138	10	100
67790700	G 1/2	GIALLA	17	50	9	-	40	G 1/2	-	-	-	138	10	100
67790300N	G 3/8	NICHELATA	17	50	9	-	40	G 3/8	-	-	-	138	10	100
67790700N	G 1/2	NICHELATA	17	50	9	-	40	G 1/2	-	-	-	138	10	100

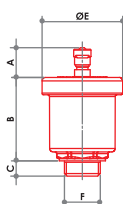

VS 601

Valvola di sfogo aria automatica tipo medio.



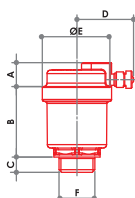

CODICE	MISURA	A	B	C	D	E	F	G	H	L			
67790117	G 3/8	17	50	9	-	46	G 3/8	-	-	-	154	10	100
67790121	G 1/2	17	50	9	-	46	G 1/2	-	-	-	154	10	100
67790127	G 3/4	17	50	9	-	46	G 3/4	-	-	-	154	10	100

**VS 603**

Valvola sfogo aria automatica con sfiato laterale.



Collaudo
100%

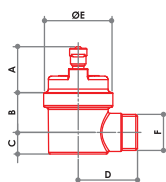

CODICE	MISURA	A	B	C	D	E	F	G	H	L			
67790417	G 3/8	14	41	9	34	40	G 3/8	-	-	-	160	10	100
67790421	G 1/2	14	41	9	34	40	G 1/2	-	-	-	160	10	100

**VS 606**

Valvola di sfogo aria automatica con attacco laterale.



Collaudo
100%

CODICE	MISURA	A	B	C	D	E	F	G	H	L			
67790517	G 3/8	27	23	13	35	40	G 3/8	-	-	-	162	10	100
67790521	G 1/2	27	23	13	35	40	G 1/2	-	-	-	162	10	100

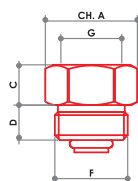
**VS 605**

Valvola di ritegno per valvola automatica di sfogo aria.

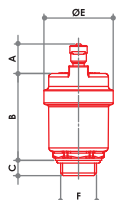

CODICE	MISURA	FINITURA	A	B	C	D	E	F	G	H	L			
67791200	G 3/8F x G 3/8M	GIALLA	19	-	12	9	-	G 3/8	G 3/8	-	-	18	100	800
67791400	G 3/8F x G 1/2M	GIALLA	23	-	12	9	-	G 1/2	G 3/8	-	-	40	100	800
67791600	G 1/2F x G 1/2M	GIALLA	23	-	12	9	-	G 1/2	G 1/2	-	-	30	100	800
67791200N	G 3/8F x G 3/8M	NICHELATA	19	-	12	9	-	G 3/8	G 3/8	-	-	18	100	800
67791400N	G 3/8F x G 1/2M	NICHELATA	23	-	12	9	-	G 1/2	G 3/8	-	-	40	100	800
67791600N	G 1/2F x G 1/2M	NICHELATA	23	-	12	9	-	G 1/2	G 1/2	-	-	30	100	800

**VS 604/S**

Valvola sfogo aria automatica.
200°C - 10 bar.



Collaudo
100%

CODICE	MISURA	A	B	C	D	E	F	G	H	L			
67791017	G 3/8	17	50	9	-	40	G 3/8	-	-	-	138	10	100
67791021	G 1/2	17	50	9	-	40	G 1/2	-	-	-	138	10	100

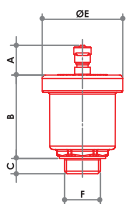
**VS 601/S**

Valvola di sfogo aria automatica tipo medio. 200°C - 10 bar.



Collaudo
100%

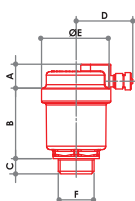

CODICE	MISURA	A	B	C	D	E	F	G	H	L			
67790817	G 3/8	17	50	9	-	46	G 3/8	-	-	-	154	10	100
67790821	G 1/2	17	50	9	-	46	G 1/2	-	-	-	154	10	100
67790827	G 3/4	17	50	9	-	46	G 3/4	-	-	-	154	10	100

**VS 603/S**

Valvola sfogo aria automatica con sfiato laterale. 200°C - 10 bar.



Collaudo
100%

CODICE	MISURA	A	B	C	D	E	F	G	H	L			
67790917	G 3/8	14	41	9	34	40	G 3/8	-	-	-	160	10	100
67790921	G 1/2	14	41	9	34	40	G 1/2	-	-	-	160	10	100

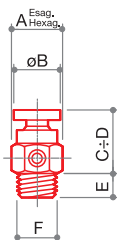
**VS 610**

Valvolina manuale per sfogo aria con volantino in ottone.



Collaudo
100%

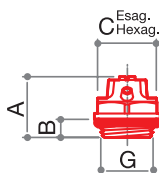

CODICE	MISURA	A	B	C	D	E	F	G	H	L			
67793000	G 1/8	13	14	20	23	7	G 1/8	-	-	-	20	100	800
67793500	G 1/4	13	14	17	19	7	G 1/4	-	-	-	20	100	800
67794000	G 3/8	16	14	17	19	7	G 3/8	-	-	-	30	100	800

**VS 620**

Valvolina manuale per sfogo aria con parte superiore in ABS colore bianco, o-ring di tenuta sul filetto, con possibilità di rotazione dello scarico.



Collaudo
100%

CODICE	MISURA	A	B	C	D	E	F	G	H	L			
67795417	G 3/8	21	7	19	-	-	-	G 3/8	-	-	21	100	800
67795421	G 1/2	21	8	22	-	-	-	G 1/2	-	-	24	100	800

**CH 620**

Chiave a farfalla per valvolina VS 620.

CODICE	MISURA			
67795400	-	1	200	-

VALVOLE DI SICUREZZA



CARATTERISTICHE TECNICHE

			
Campo di temperatura	Pressione di esercizio	Sovrappressione apertura	Scarto di chiusura
5 ÷ 110 °C	secondo taratura	20%	20%

CARATTERISTICHE COSTRUTTIVE

Le valvole di sicurezza vengono utilizzate per il controllo della pressione sui generatori di calore negli impianti di riscaldamento, sugli accumuli di acqua calda negli impianti idrosanitari e negli impianti idrici. La valvola si apre quando viene raggiunta la pressione di taratura e, tramite lo scarico in atmosfera, impedisce alla pressione dell'impianto di raggiungere limiti pericolosi per i componenti presenti nell'impianto stesso.

PRINCIPIO DI FUNZIONAMENTO

L'otturatore è in contrasto con una molla tarata in acciaio C72 che viene precaricata in base alla pressione di taratura, scelta in funzione della massima pressione ammissibile nell'impianto. Questo otturatore si solleva al raggiungimento della pressione di taratura e apre completamente il passaggio di scarico, mentre al diminuire della pressione si ha l'azione inversa, con la chiusura della valvola entro le tolleranze imposte. Il diametro dell'attacco in uscita della valvola deve essere uguale o maggiore per facilitare lo scarico della potenzialità richiesta. Le valvole di sicurezza ordinarie, secondo le normative italiane, possono essere applicate su generatori con potenzialità inferiore a 35 kW.



INSTALLAZIONE

Le valvole di sicurezza possono essere montate in posizione verticale od orizzontale ma non capovolte per evitare che si possa depositare delle impurità che causerebbero un cattivo funzionamento. Le valvole di sicurezza devono essere installate sulla sommità del generatore o sulla tubazione di mandata più vicina possibile al generatore, oppure entro la distanza massima dove specificata dalle normative applicabili. La tubazione di collegamento della valvola di sicurezza al generatore non deve essere intercettabile. Prima dell'installazione di una valvola di sicurezza è necessario che ne sia eseguito un corretto dimensionamento secondo le normative vigenti per le specifiche applicazioni. È vietato farne utilizzo diverso rispetto alla sua destinazione d'uso. L'installazione delle valvole di sicurezza deve essere eseguita da parte di personale tecnico qualificato secondo la normativa vigente. La valvola di sicurezza deve essere installata rispettando il senso di flusso indicato dalla freccia riportata sul corpo valvola.



VS 910



Valvola di sicurezza ordinaria a membrana 1/2 x 1/2 F/F.

CODICE	MISURA	bar			
67795001	1/2 x 1/2 F/F	1,5	110	10	100
67795002		1,8	110	10	100
67795003		2	110	10	100
67795004		2,5	110	10	100
67795005		3	110	10	100
67795006		3,5	110	10	100
67795007		4	110	10	100
67795008		5	110	10	100
67795009		6	110	10	100
67795010		7	110	10	100
67795011		8	110	10	100
67795012		10	110	10	100





VS 911

Valvola di sicurezza ordinaria a membrana 1/2 x 1/2 M/F.

CODICE	MISURA	bar			
67795014	1/2 x 1/2 M/F	1,5	120	10	100
67795015		1,8	120	10	100
67795016		2	120	10	100
67795017		2,5	120	10	100
67795018		3	120	10	100
67795019		3,5	120	10	100
67795020		4	120	10	100
67795021		5	120	10	100
67795022		6	120	10	100
67795023		7	120	10	100
67795024		8	120	10	100
67795025		10	120	10	100



**VS 920**

Valvola di sicurezza ordinaria a membrana 3/4 x 3/4 F/F.

CODICE	MISURA	bar			
67795027	3/4 x 3/4 F/F	1,5	170	10	100
67795028		1,8	170	10	100
67795029		2	170	10	100
67795030		2,5	170	10	100
67795031		3	170	10	100
67795032		3,5	170	10	100
67795033		4	170	10	100
67795034		6	170	10	100
67795035		7	170	10	100
67795036		8	170	10	100
67795037	10	170	10	100	



**VS 930**

Valvola di sicurezza ordinaria a membrana 1" x 1" F/F.

CODICE	MISURA	bar			
67795039	1" x 1" F/F	1,5	250	10	100
67795040		1,8	250	10	100
67795041		2,5	250	10	100
67795042		3	250	10	100
67795043		4	250	10	100
67795044		6	250	10	100



**VS 912**

Valvola di sicurezza ordinaria a membrana 1/2 x 1/2 F/F con attacco da 1/4 per manometro.

CODICE	MISURA	bar			
67795046	1/2 x 1/2 F/F	1,5	130	10	100
67795047		1,8	130	10	100
67795048		2	130	10	100
67795049		2,5	130	10	100
67795050		3	130	10	100
67795051		3,5	130	10	100
67795052		4	130	10	100
67795053		6	130	10	100

**VS 913**

Valvola di sicurezza ordinaria a membrana 1/2 x 1/2 M/F con attacco da 1/4 per manometro.

CODICE	MISURA	bar			
67795055	1/2 x 1/2 M/F	1,5	135	10	100
67795056		1,8	135	10	100
67795057		2	135	10	100
67795058		2,5	135	10	100
67795059		3	135	10	100
67795060		3,5	135	10	100
67795061		4	135	10	100
67795062		6	135	10	100

VALVOLA MISCELATRICE



IMPIEGO

La valvola a tre vie VM 652 può essere impiegata come valvola deviatrice o miscelatrice per impianti di riscaldamento e condizionamento con utilizzo di acqua o soluzione acquaglicole **max 30%**. La valvola VM 650 è costruita per l'impiego specifico nei sistemi di riscaldamento a pannello radiante. Il suo funzionamento è simile a quello di una valvola termostatica a 2 vie con il bypass aperto sul ritorno del pannello radiante. La via B-AB è sempre aperta. Le valvole a tre vie serie VM sono normalmente aperte e possono essere impiegate con la testa termostatica art TT 2351 come miscelatrici a punto fisso in impianti di riscaldamento o comandate elettricamente con teste serie TE e motori serie SM.

PECULIARITÀ

Le valvole serie VM presentano:

- Elevati valori di Kvs.
- Possibilità di una precisa modulazione grazie alla corsa e alla forma dell'otturatore, che consente di aprire immediatamente sia il passaggio diretto che il bypass, garantendo una modulazione dei flussi in un campo pari all'intera corsa. (VM 652)
- Bassissimo trafileamento anche se utilizzate in impianti con alta pressione differenziale.

CARATTERISTICHE TECNICHE

Max trafileamento ammesso con ΔP max

- 0.05% del Kvs per il passaggio diretto
- 0.1% del Kvs per il bypass

Kvs attraverso il bypass inferiore del 30% circa del passaggio diretto

Via A-AB portata Kvs 3.5 - Massima ΔP ammesso 0.8 bar

Via B-AB portata Kvs 2.6 - Massima ΔP ammesso 1.8 bar



Max temperatura

120 °C



Max pressione

16 bar



Materiale parti stampate
CW617N
UNI EN
12165:2016



Materiale otturatore
CW614N
UNI EN
12164:2016



Materiale parti acciaio inox
AISI 303



Guarnizioni OR

EPDM

FUNZIONAMENTO

Le valvole miscelatrici VM 650-652 possono essere installate in posizione verticale o orizzontale, senza alcuna limitazione. Rispettare le connessioni indicate sul corpo e in figura.

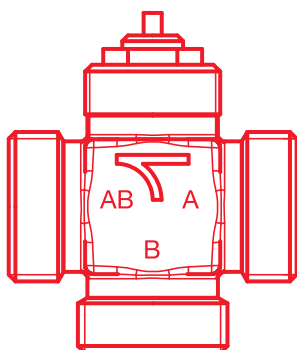

VM 650			VM 652			
MISCELATRICE			MISCELATRICE		DEVIATRICE	
A	ingresso fluido 1		A	ingresso fluido 1	AB	ingresso fluido
B	ingresso fluido 2		B	ingresso fluido 2	A	uscita fluido 1
AB	miscelato (via B-AB di bypass)		AB	miscelato	B	uscita fluido 2
Kvs (m³/h)			Kvs (m³/h)		Kvs (m³/h)	
A-AB = 3,5			A-AB = 3,5		AB-A = 3,9	
B-AB = 2,6			B-AB = 2,6		AB-B = 2,8	
ΔP MAX (bar)			ΔP MAX (bar)		ΔP MAX (bar)	
A-AB = 0,8			A-AB = 0,8		AB-A = 3,5	
B-AB = -			B-AB = 1,8		AB-B = 1	

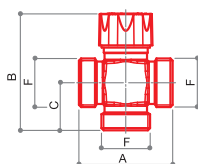

VM 650

Valvola miscelatrice termostattabile con miscelazione laterale e terza via di bypass.

CODICE	MISURA	A	B	C	D	E	F	G	H	L			
68753411	G 1"	64	80	35	-	-	G 1"	-	-	-	346	1	30

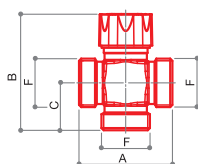

VM 652

Valvola miscelatrice termostattabile con miscelazione laterale.

CODICE	MISURA	A	B	C	D	E	F	G	H	L			
68753413	G 1"	64	80	35	-	-	G 1"	-	-	-	260	1	30

VALVOLE DEVIATRICI DI ZONA



CARATTERISTICHE COSTRUTTIVE

Le valvole deviatrici di zona VZ sono in ottone, robuste e realizzate appositamente per essere automatizzate facilmente e velocemente con attuatori elettrici, compatte, in grado di essere posizionate anche in cassette con una profondità di 80mm.

CARATTERISTICHE TECNICHE

Limiti di temperatura (valvola)	Limiti di temperatura (attuatore)	Pressione di esercizio
-20 °C ÷ +80 °C	-20 °C ÷ +70 °C	vedi grafico sotto

SCHEMI IDRAULICI

VZ702
Schema a tre vie bypass



DIAGRAMMA MASSIMA PRESSIONE DI ESERCIZIO/TEMPERATURA

(prova eseguita con acqua)

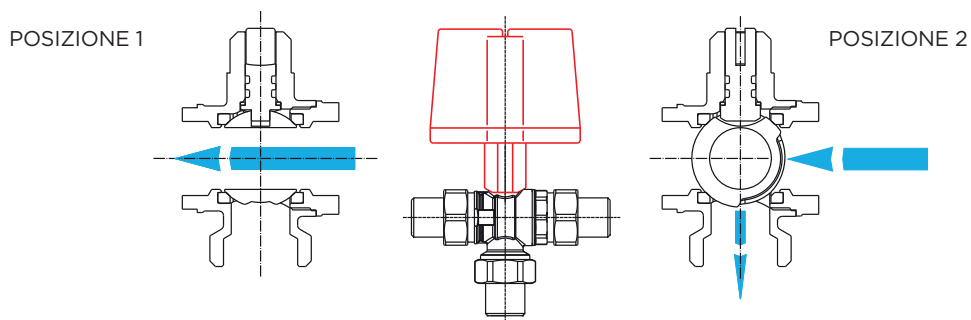
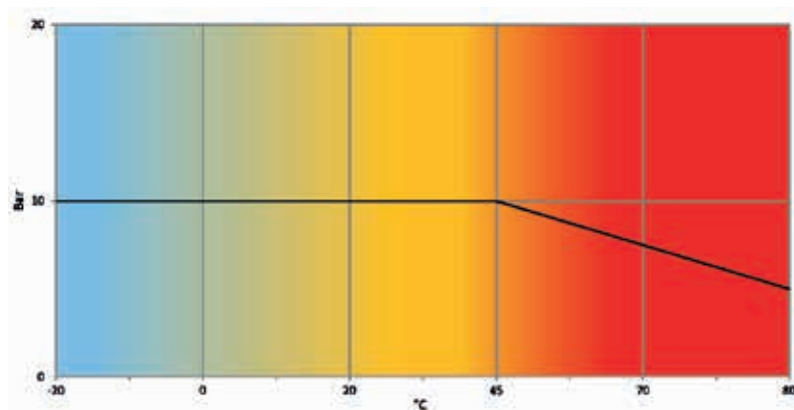

CARATTERISTICHE ATTUATORE

Voltaggio	230V 50-60Hz
Potenza assorbita	46 VA
Segnale ingresso	2 Punti / SPST / On-Off / con relay interno
Attacco per valvole	Quick Mounting (Attacco rapido)
Tempo di azionamento	12 Sec
Peso	0,3 Kg
Tipologia di motore	Bidirezionale

Angolo di rotazione	90°
Grado di protezione	IP54
Temperatura di esercizio	-20 / +70 °C
Connessione	Cavo multifilare 5 fili
Contatto ausiliario	250V 0.5A (AC1)
Kvs 3/4 2vie	41
Kvs 1" 2vie	70

COLLEGAMENTI ELETTRICI

SM700

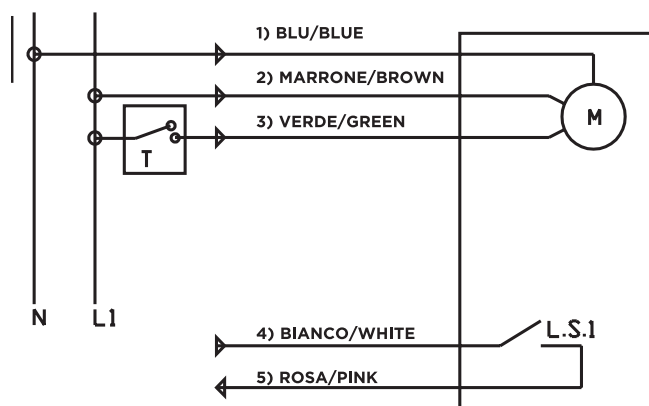

- 1 BLU** - neutro 230V 50/60Hz
2 MARRONE - fase 230V 50/60Hz
3 VERDE - fase per aprire / disconnesso per chiudere
4 BIANCO - comune contatto ausiliario
5 ROSA - contatto ausiliario n.o.

- N** - neutro (sn)
L1 - fase (sp)
T - termostato (relay)
L.S.1 - contatto ausiliario

COLORE FILO	DIREZIONE	FUNZIONE	DESCRIZIONE	CONNESSIONE
Blu	Entrata	Alimentazione	Neutro (sn)	Collegare al neutro
Marrone	Entrata	Alimentazione	Fase (sp)	Collegare alla fase
Verde	Entrata	Comando Termostato	Aperto chiuso (y1)	Se connesso alla fase la valvola apre; se non connesso alla fase la valvola chiude
Bianco/Rosa	Uscita	Uscita ausiliare	Contatto pulito	Se la valvola è aperta i 2 fili sono cortocircuitati

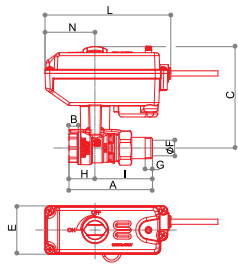

VZ 700

Valvola di zona F-M con servomotore elettrico compatto.

CODICE	MISURA	A	B	C	E	F	G	H	I	L	N			
68812700	G 3/4	91	11	102	46.5	20	12	29	62	121	48	1250	1	-
68813400	G 1"	104.5	12.5	106	46.5	25	12	35	69.5	121	48	1430	1	-

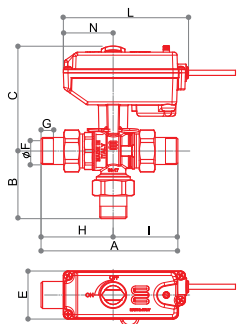

VZ 702

Valvola di zona M-M-M con servomotore elettrico compatto.

CODICE	MISURA	A	B	C	D	E	F	H	I	L	N			
68822700	G 3/4	132.5	65.5	102	165.5	46.5	20	62.5	70	121	48	1480	1	-
68823400	G 1"	151	70	106	175	46.5	25	70	81	121	48	1950	1	-

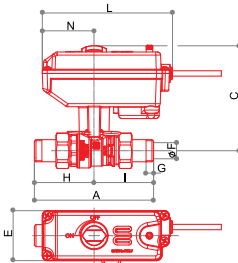

VZ 704

Valvola di zona M-M con servomotore elettrico compatto.

CODICE	MISURA	A	B	C	E	F	G	H	I	L	N			
68842700	G 3/4	130	-	102	46.5	20	12	68	62	121	48	1155	1	-
68843400	G 1"	147	-	106	46.5	25	12	77.5	69.5	121	48	1414	1	-

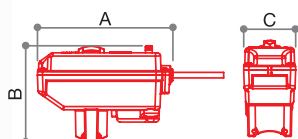

SM 700

Servomotore elettrico per valvole di zona VZ 700, VZ 702 e VZ 704.

CODICE	MISURA	A	B	C	D	E			
69011720	230 V - ON/OFF	121	86	46.5	-	-	480	1	-

DEMAX

DEFANGATORE MAGNETICO PER IMPIANTI DI RISCALDAMENTO



**CATTURA LE IMPURITÀ
ED EVITA OSTRUZIONI**

Le tematiche connesse al risparmio energetico e all'utilizzo razionale delle risorse sono sempre più di maggior attualità; per cui si rende necessario mantenere efficiente il circuito di riscaldamento utilizzando un filtro defangatore magnetico posto sul condotto di ritorno per catturare le impurità presenti nel fluido termovettore ed evitando eventuali danneggiamenti che queste possono provocare all'impianto di riscaldamento. Questo dispositivo deve essere installato sul circuito di riscaldamento e una volta posizionato, è necessario effettua-

re nuovamente il riempimento dell'impianto di riscaldamento sfogando l'aria in eccesso.

Le principali caratteristiche tecniche sono:

- Evita il pericolo di formazione di ostruzioni ed intasamenti delle tubazioni circuito di riscaldamento e dei suoi componenti.
- Nel caso di sostituzione della caldaia, il filtro defangatore è applicabile anche su quella nuova.

CARATTERISTICHE TECNICHE



Max temperatura
65 °C



Temperatura
ambiente
+5°C ...+ 50°C



Pressione di
esercizio acqua:
1,0 ÷ 2,0 bar



Pressione massima
acqua:
3,0 bar

Contenuto di acqua circuito riscald.: ~ 0,2 l

Magnete: Ø12x60 mm, 4500 gauss

Larghezza: 101,5 mm

Altezza: 116,5 mm

Peso a vuoto: 175 g

Raccorderia in dotazione: G3/4

SCHEMA DI FUNZIONAMENTO

Il filtro defangatore prevede due diverse configurazioni di installazione per potersi adattare alla maggioranza dei circuiti idraulici domestici esistenti oppure nuovi.

- 1) Ritorno impianto riscaldamento / ingresso filtro
- 2) Uscita filtro defangatore / verso ritorno caldaia
- 3) Sede per tappo cieco G3/4 femmina
- 4) Sede per tappo cieco M12 in plastica grigia per svuotamento filtro.

**Configurazione
con filtro in orizzontale**

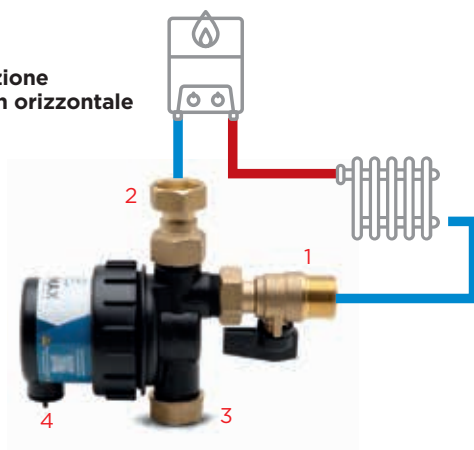

**Configurazione
con filtro in verticale**



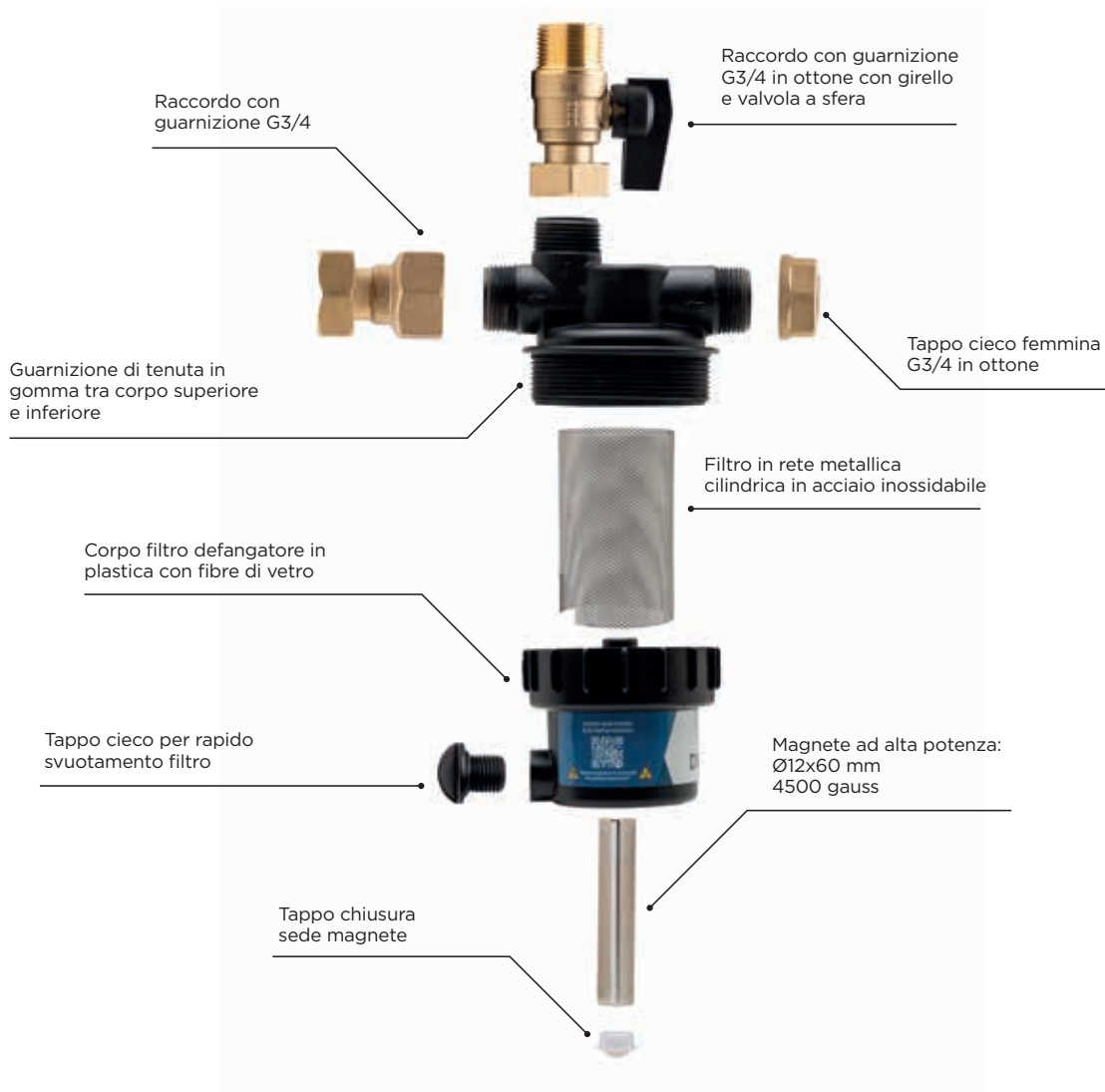

PRINCIPIO DI FUNZIONAMENTO

L'acqua di ritorno dall'impianto di riscaldamento, viene collegata al raccordo d'ingresso del filtro defangatore, successivamente l'acqua attraversa la zona interna dove è presente il magnete e la rete metallica in acciaio inossidabile ed esce dal raccordo di uscita del filtro defangatore.

DEFANGATORE MAGNETICO PER IMPIANTI DI RISCALDAMENTO



DM 2018

Defangatore magnetico per impianti di riscaldamento.

CODICE	MISURA			
68550010	G 3/4	542	1	6

CONDIZIONI GENERALI DI VENDITA

1 PREMESSE - 1.1 Le presenti condizioni di vendita si applicano a tutte le forniture di Prodotti Luxor Spa (di seguito "Luxor"). Qualsiasi condizione generale, ed in particolare le condizioni di acquisto dell'Acquirente (di seguito "Cliente"), salvo espressa accettazione scritta da parte di Luxor, non vincoleranno quest'ultima né esimeranno il Cliente dall'applicazione delle presenti Condizioni Generali (di seguito CVG)

2 ORDINI - 2.1 Gli Ordini di Acquisto (di seguito "Ordini"), rappresentano un irrevocabile proposta d'acquisto, comportando per i clienti, l'automatica accettazione delle presenti Condizioni Generali di Vendita.

2.2 Gli Ordini non s'intendono accettati finché non siano stati confermati per iscritto da Luxor. L'emissione da parte di quest'ultima della conferma d'Ordine e/o della Fattura, sarà considerata quale conferma.

2.3 Eventuali modifiche dell'Ordine richieste dal Cliente successivamente all'invio della Conferma d'ordine, saranno valide ed esecutive, solo in seguito ad accettazione scritta di Luxor. La cancellazione o la modifica degli Ordini senza il preventivo consenso scritto di Luxor, daranno titolo a quest'ultima di agire per ottenere il rimborso dei costi sostenuti, fatto salvo il diritto al risarcimento del maggior danno.

3 PREZZI - 3.1 Il prezzo dei prodotti Luxor sarà fatturato in base al listino vigente al momento dell'accettazione dell'Ordine. Tutti i prezzi sono intesi IVA ed ulteriori eventuali imposte escluse.

3.2 I prezzi indicati nei cataloghi/listini di vendita hanno un carattere meramente indicativo e potranno subire variazioni in ragione dell'aumento dei costi di produzione. In questa eventualità, Luxor provvederà a comunicare gli aumenti dei prezzi alla parte acquirente indicandone le cause.

4 TERMINI DI CONSEGNA - 4.1 Le forniture oggetto di ogni singolo Ordine saranno consegnate entro i termini riportati in seno alla Conferma d'Ordine.

4.2 Nessuna responsabilità sarà ascrivibile alla Luxor, ove il ritardo nella consegna non sia a quest'ultima imputabile, come in caso di ritardi di terzi, inclusi fornitori e subfornitori, spedizionieri ed eventuali cause di forza maggiore che comportino l'inattività totale o parziale degli stabilimenti. Nei suddetti casi, la consegna della merce, anche se parziale, non può essere rifiutata dal Cliente e quest'ultimo non potrà avvalersi del ritardo nella consegna per risolvere il contratto e/o richiedere indennizzi a titolo di risarcimento danni.

5 SPEDIZIONI - 5.1 Fatti salvi eventuali diversi accordi, le consegne dei prodotti vengono effettuate in "Porto Assegnato" (Incoterms 2020 EXW), con spese e rischi connessi al trasporto posti a carico dell'acquirente.

5.2 Anche nel caso di consegna convenuta in "Porto Franco" (incoterms 2020 DDP) con spese a carico di Luxor, la merce viaggerà a rischio e pericolo dell'acquirente. Quali che siano i termini di resa pattuiti dalle Parti, i rischi passeranno all'Acquirente, al più tardi con la consegna al primo trasportatore.

5.3 Il trasferimento della proprietà dei beni è sospeso fino al completo pagamento del prezzo, senza che ciò abbia un impatto sul trasferimento dei rischi al compratore.

5.4 Per particolari tipi di imballaggio, saranno conteggiati in fattura gli extra prezzo indicati nel listino-prezzi o nella conferma d'Ordine.

6 PAGAMENTI - 6.1 I pagamenti sono dovuti nei termini e con le modalità stabilite nella conferma d'ordine e/o fattura.

6.2 Salvo diversa espressa pattuizione, i pagamenti dovranno essere effettuati alle coordinate bancarie di Luxor indicate nella fattura di vendita. I pagamenti dall'Estero, effettuati mediante bonifico bancario, dovranno avvenire con opzione OUR, così che l'importo esposto in fattura sia ricevuto da Luxor al netto di oneri bancari e/o spese. Nessun soggetto terzo (in particolare agenti e rappresentanti) è autorizzato ad incassare denaro per conto di Luxor.

6.3 Il Cliente, non potrà sospendere totalmente o parzialmente i pagamenti od anche ritardarli rispetto ai termini pattuiti, nemmeno in presenza di eventuali contestazioni o denunce di vizi e difetti.

6.4 Nel caso di interruzione o sospensione dei pagamenti, il Cliente sarà considerato ad ogni effetto di legge come inadempiente, con facoltà di Luxor di addebitare spese ed interessi di cui agli artt. 5 e 6 del D.Lgs n. 192/2012, sempre salvo il diritto alla risoluzione contrattuale. Il ritardo nei pagamenti dà altresì a Luxor il diritto di escludere la garanzia per tutto il periodo durante il quale il ritardo perdura.

6.5 Il mancato rispetto da parte del Cliente dei termini di pagamento pattuiti, così come, la loro interruzione o sospensione, consentirà a Luxor di sospendere le forniture in corso e/o condizionare l'esecuzione dell'ordine in corso al saldo dell'esposizione debitoria e/o recedere da tutti gli ulteriori contratti stipulati con il Cliente, annullando le condizioni di favore (sconti e/o omaggi) eventualmente concessi.

6.6 Il Cliente non può compensare ragioni di credito che assuma di vantare nei confronti di Luxor con debiti sempre assunti nei confronti di quest'ultima, salvo formale autorizzazione della stessa Luxor.

7 CLAUSOLA RISOLUTIVA ESPRESSA - 7.1 Luxor potrà risolvere il contratto con effetti immediati nel caso in cui il Cliente venga assoggettato a procedure concorsuali o di liquidazione nonché in caso di assoggettamento a procedure esecutive e/o a protesti, e lo stato delle condizioni economiche sia tale da far ragionevolmente presumere l'insolubilità dell'acquirente.

8 GARANZIA - 8.1 Luxor garantisce la conformità dei prodotti forniti, esenti da vizi che potrebbero renderli non idonei all'uso cui sono destinati. La garanzia potrà essere fatta valere qualora il difetto sia dovuto ad errori di fabbricazione o difetti di materie prime che rientrino nella responsabilità di Luxor.

8.2 La garanzia ha durata di 1 (un) anno dalla data di consegna ed è subordinata alla denuncia in forma scritta da parte del Cliente, entro 8 (otto) giorni a decorrere dalla consegna in caso di vizi apparenti, ovvero, in caso di vizi occulti, dal momento della scoperta e comunque non oltre dodici (12) mesi dalla consegna.

8.3 In caso di prodotti non conformi, e dopo aver ricevuto un rapporto dettagliato dal Cliente, Luxor potrà, a sua insindacabile scelta: a) fornire gratuitamente Franco Fabbrica al compratore prodotti dello stesso genere e quantità, dopo averne ottenuto la resa per la verifica. Qualsiasi reso deve essere sempre precedentemente concordato ed autorizzato da Luxor. La merce contestata dovrà essere rispedita in "Porto Franco" e con bolla accompagnatoria indicante i motivi della restituzione entro massimo 30 giorni dalla data del benessere di Luxor, pena la decadenza della validità dell'autorizzazione stessa.

8.4 Qualora Luxor in sede di verifica non riconosca viziati i prodotti, provvederà alla fatturazione di quelli inviati in sostituzione. Nel caso in cui non fosse possibile sostituire i Prodotti risultati difettosi, Luxor potrà emettere una nota di accredito in favore del Cliente, per un importo corrispondente al valore dei prodotti difettosi, senza che ciò comporti alcuna responsabilità in capo a Luxor per danni diretti, indiretti o consequenziali di ogni genere, derivanti da e/o connessi ai vizi o difetti dei Prodotti.

8.5 Rimane inteso che la presente garanzia non copre i casi di Installazione, uso e manutenzione, posti in essere in difformità alle istruzioni ed avvertenze riportate nei manuali di installazione, uso e manutenzione inviati in accompagnamento al prodotto, o esecuzione di interventi di installazione e/o riparazione eseguiti da personale non qualificato.

8.6 È comunque esclusa l'operatività della garanzia nelle ipotesi in cui l'Acquirente si renda inadempiente alle obbligazioni contrattuali.

8.7 La presente garanzia è esclusiva ed in sostituzione di ogni altra garanzia scritta, orale od implicita a cui, con l'accettazione delle presenti Condizioni generali, il Cliente dichiara di rinunciare espressamente, ivi compreso, il diritto di regresso derivante dalla vendita e/o installazione dei Prodotti a consumatore non professionista.

9. RISERVA DI PROPRIETÀ 9.1 La vendita dei Prodotti Luxor S.p.A viene effettuata con patto di riservato dominio. Pertanto i prodotti rimarranno di proprietà di Luxor S.p.A. fino al totale pagamento del prezzo da parte dell'acquirente.

10 CESSIONE DEL CONTRATTO 10.1 È vietata la cessione a terzi del Contratto e/o di alcun interesse, diritto e obbligazione ad esso collegati, senza specifica approvazione scritta da parte di Luxor.

11 PRIVACY - 11.1 Il Cliente dichiara di avere preso visione dell'informativa ai sensi degli artt. 13 e 14 del Regolamento (UE) 2016/679 (GDPR) e s.m.i, consultabili al seguente indirizzo, <https://luxor.it/privacy-policy>, e con l'accettazione delle presenti CGC, fornisce il consenso al trattamento dei propri dati personali

11.2 I dati personali forniti dal Cliente, saranno trattati da Luxor, anche tramite soggetti esterni, per permettere gli adempimenti di obblighi di legge, nonché gli adempimenti informativi, amministrativi e commerciali connessi all'esecuzione del rapporto contrattuale.

12 LEGGE APPLICABILE E FORO COMPETENTE - 12.1 Contratto è regolato dal diritto italiano. Quanto non espressamente disciplinato dalle presenti CVG, sarà regolato dalle norme sulla vendita previste dagli articoli 1470 e seguenti del Codice Civile.

12.2 Le Parti escludono espressamente l'applicazione della Convenzione di Vienna sui contratti per la vendita internazionale di beni. Tutte le controversie che dovessero insorgere in relazione al Contratto, comprese quelle inerenti alla sua validità, interpretazione, esecuzione e risoluzione, saranno deferite in via esclusiva al Tribunale di Brescia.

12.3 In ogni caso, Luxor si riserva il diritto di agire presso il foro competente della sede del Cliente per azioni volte al recupero del credito. In tal caso troverà applicazione la legge locale.

13 CLAUSOLE FINALI - 13.1 L'eventuale nullità e/o inefficacia di una o più disposizioni delle presenti CVG, non incide sulla validità del contratto nel suo complesso.

13.2 Qualsiasi modifica al Contratto sarà valida soltanto se effettuata per iscritto e firmata da rappresentanti autorizzati di entrambe le Parti.

Il Cliente, nel dare atto di non rivestire la qualità di "consumatore", con conseguente esclusione dell'applicazione delle disposizioni di legge relative ai rapporti tra imprenditori e consumatori, dichiara di aver posto particolare attenzione alle seguenti clausole: · 1. Premesse (1.1); · 2. Ordini (2.1 - 2.2 - 2.3); · 3. Prezzi (3.2); 4. Termini di consegna (4.1 - 4.2); · 5. Spedizioni (5.1 - 5.2 - 5.3); · 6. Pagamenti (6.2 - 6.3 - 6.4 - 6.5 - 6.6); · 7 Clausola risolutiva espressa (7.1); 8. Garanzia (8.1 - 8.2 - 8.3 - 8.4 - 8.5 - 8.6 - 8.7); 9. Riserva di Proprietà (9.1); 10. Cessione del Contratto (10.1); 12. Legge applicabile e foro competente (12.1 - 12.2 - 12.3); 13 Clausole finali (13.1 - 13.2), e di approvarle specificamente

Le presenti condizioni generali risultano pubblicate sul sito Internet di LUXOR (luxor.it) dove possono essere consultate prendendone così piena e adeguata cognizione, ai sensi e per gli effetti dell'articolo 1341 e 1342 c.c.